



Go Further

Ford

Ford **KA**
Manual do Proprietário

Importante: As informações aqui contidas referem-se a um veículo Ford equipado com todos os opcionais e equipamentos disponíveis.

Seu Ford pode não ter todos os equipamentos mostrados neste manual. Os dados contidos no manual são meramente informativos do modo de usar cada equipamento, não constituindo qualquer garantia quanto à existência, às características técnicas ou à forma deles em seu veículo. As ilustrações, informações técnicas e especificações desta publicação eram as vigentes até o momento de sua impressão.

A Ford Motor Company Brasil Ltda. reserva-se ao direito de, a qualquer tempo, revisar, modificar, descontinuar ou alterar qualquer modelo de seus produtos, sem prévio aviso. Nenhuma dessas ações gerará por si qualquer obrigação ou responsabilidade para a Ford ou para o vendedor face ao cliente. Fica proibida a reprodução total ou parcial desta publicação, assim como de suas ilustrações ou ainda traduções, gravações e fotocópias da mesma, por meios mecânicos ou eletrônicos, sem a permissão prévia da Ford Motor Company Brasil Ltda.

Todos os direitos reservados.

Dirija sempre com prudência obedecendo os limites de velocidade e utilize o cinto de segurança para todos os ocupantes.

© Ford Motor Company 2019

Número de peça: 20191125174637

Índice

Introdução

Sobre este manual	7
Glossário de símbolos	7
Registro de dados	9
Recomendação de peças de reposição	10
Equipamento de comunicação móvel	10
Entre em contato com a Ford	11

Ambiente

Proteção ambiental	12
Controle da poluição	12
Controle da poluição sonora	12

Guia prático

Painel de instrumentos	14
------------------------------	----

Segurança das crianças

Instalando os sistemas de fixação para crianças	16
Posicionamento do sistema de fixação para crianças	20
Travas de segurança para crianças	23

Cintos de segurança

Princípios de funcionamento	24
Afivelamento dos cintos de segurança	25
Ajuste da Altura do Cinto de Segurança	27
Luz de advertência e aviso sonoro dos cintos de segurança	27
Lembrete do cinto de segurança	28

Sistema de segurança suplementar

Princípios de funcionamento	29
Airbags do motorista e passageiro	30
Airbags laterais	31
Airbags de cortina lateral	32

Sensores de impacto e indicador do airbag	32
Descarte de airbags	33

Chaves e controles remotos

Informações gerais sobre frequências de rádio	34
Controle remoto	34
Controle remoto - Veículos Sem: Entrada Sem Chave	36
Substituição de uma chave ou controle remoto perdidos	38

MyKey™

Princípios de funcionamento	39
Criação de uma MyKey	40
Programação de uma MyKey	40
Cancelamento de todas as MyKeys	41
Verificação do estado do sistema MyKey	42
Utilização da MyKey com sistemas de partida remota	42
MyKey – Solução de problemas	43

Portas e travas

Travamento e destravamento	44
----------------------------------	----

Porta do Compartimento de Bagagens

Porta do compartimento de bagagem manual	48
--	----

Segurança

Sistema antifurto passivo	49
Alarme antifurto	49

Volante

Ajuste do volante	51
Controle do áudio	51
Comando por voz	52
Piloto automático	52

Índice

Lavadores e limpadores dos vidros

Limpador do para-brisa	53
Lavador do para-brisa	53
Limpador e lavador do vidro traseiro	54

Luzes

Informações gerais	55
Controle de iluminação	55
Faróis com temporizador	56
Faróis de neblina dianteiros	56
Sinalizadores de direção	57
Luzes internas	57

Vidros e espelhos retrovisores

Vidros elétricos	58
Retrovisores externos	61
Retrovisor interno	62
Para-sóis	62

Painel de instrumentos

Painel de instrumentos	63
Luzes indicadoras e de advertência	64
Indicadores e avisos sonoros	67

Mostradores de informações

Informações gerais	69
Relógio - Veículos Sem: Sistema de Audio	69
Relógio - Veículos Com: Sistema de Audio	70
Computador de bordo	70
Mensagens informativas	71

Controle de climatização

Controle de climatização manual	75
---------------------------------------	----

Sugestões sobre o controle da climatização do veículo	76
Vidro traseiro com desembaçador - Veículos Com: Ar condicionado	78
Filtro de ar da cabine	78

Bancos

Sentando-se na posição correta	79
Apoios de cabeça	79
Bancos de regulagem manual	81
Bancos traseiros	82

Tomadas auxiliares

Tomadas auxiliares	84
--------------------------	----

Compartimentos de armazenagem

Suportes para copos	85
Console central	85
Porta-garrafas	86

Ativação e desativação do motor

Informações gerais	87
Interruptor de ignição	87
Botão da ignição	88
Partida do motor a gasolina - Transmissão automática	91
Partida do motor a gasolina - Transmissão manual	94

Combustível e reabastecimento

Precauções de segurança	97
Qualidade do combustível	98
Parada por falta de combustível	99
Reabastecimento	99
Consumo de combustível	100

Índice

Controle de emissões do motor

Lei das emissões	102
Catalisador	103

Transmissão

Transmissão manual	105
Transmissão automática	106

Freios

Informações gerais	108
Sugestões sobre condução com freios antibloqueio	108
Freio de estacionamento	109
Assistência de partida em rampas	109

Controle de tração

Princípios de funcionamento	111
Utilização do controle de tração	111

Controle de estabilidade

Princípios de funcionamento	112
Utilização do controle de estabilidade	112

Sistemas auxiliares de estacionamento

Princípios de funcionamento	114
Sensor de auxílio de estacionamento traseiro	114
Câmera de marcha à ré	115

Piloto automático

Princípios de funcionamento	119
Utilização do piloto automático	119

Auxílios à condução

Direção	121
---------------	-----

Capacidade de carga

Informações gerais	122
Suportes e bagageiros de teto	122

Reboque

Reboque do veículo nas quatro rodas	124
---	-----

Sugestões de condução

Condução econômica	125
Precauções contra baixas temperaturas	125
Amaciamento do motor	125
Atravessando alagamentos	126
Tapetes	126

Emergências na estrada

Pisca-alerta	128
Extintor de incêndio	128
Triângulo de segurança	128
Corte de combustível	128
Partida do veículo com bateria auxiliar	129
Sistema de alerta pós-colisão	131

Fusíveis

Localização da caixa de fusíveis	132
Tabela de especificações dos fusíveis	132
Substituição de fusíveis	139

Manutenção

Informações gerais	141
Abertura e fechamento do capô	141
Vista geral do compartimento do motor - 1.0L Flex Fuel	143
Vista geral do compartimento do motor - 1.5L Flex Fuel	144
Vareta medidora do nível do óleo do motor - 1.0L Flex Fuel/1.5L Flex Fuel	145

Índice

Verificação do óleo do motor	145
Substituição do filtro de ar do motor	146
Verificação do líquido de arrefecimento do motor	147
Verificação do fluido de freio	148
Verificação do fluido da embreagem	149
Substituindo a bateria de 12 V	149
Verificação do fluido do lavador do para-brisa	150
Verificação das palhetas dos limpadores dos vidros	150
Substituição das palhetas dos limpadores dos vidros	150
Substituição de lâmpadas - 5 portas	151
Substituição de lâmpadas - 4 portas	156

Cuidados com o veículo

Limpeza do exterior	161
Limpeza do motor	162
Limpar o interior	163
Reparar pequenos danos na pintura	165
Limpeza das rodas	165
Armazenamento do veículo	165

Rodas e pneus

Informações gerais	168
Cuidado com os Pneus	168
Troca de roda	169
Pressões dos pneus	176
Porcas de roda	177

Capacidades e especificações

Especificações do motor - 1.0L Flex Fuel	178
Especificações do motor - 1.5L Flex Fuel	179

Especificações da transmissão - 1.0L Flex Fuel	181
Especificações da transmissão - 1.5L Flex Fuel	182
Especificações da suspensão	183
Dimensões do veículo - 4 portas	184
Dimensões do veículo - 5 portas	186
Pesos	188
Número de identificação do veículo	191
Número sequencial do motor - 1.5L Flex Fuel	192
Número sequencial do motor - 1.0L Flex Fuel	192
Capacidades e especificações - 1.0L Flex Fuel	193
Capacidades e especificações - 1.5L Flex Fuel	194
Tabela de especificações de lâmpadas	196

Sistema de áudio

Informações gerais	198
Unidade de áudio - Veículos Com: SYNC 2.5	198
Unidade de áudio - Veículos Com: AM/FM/Bluetooth	200
Rádio AM/FM - Veículos Com: SYNC 2.5	204
Telas do relógio e data da unidade de áudio - Veículos Com: SYNC 2.5	204
Conexão de um dispositivo Bluetooth - Veículos Com: SYNC 2.5	205
Transmissão de áudio Bluetooth - Veículos Com: SYNC 2.5	206
Transmissão de áudio Bluetooth - Veículos Com: AM/FM/Bluetooth	206
Execução de mídia em um dispositivo USB - Veículos Com: SYNC 2.5	207
Execução de mídia em um dispositivo USB - Veículos Com: AM/FM/Bluetooth	207
Porta USB - Veículos Com: AM/FM/Bluetooth	208

Índice

Porta USB - Veículos Com: SYNC 2.5	208
Aplicativos - Veículos Com: SYNC 2.5	208
Utilizando o reconhecimento de voz - Veículos Com: SYNC 2.5	209
Sistema de áudio – Solução de problemas - Veículos Com: SYNC 2.5	210

Acessórios

Acessórios	211
------------------	-----

Termos e condições de garantia

Responsabilidades do proprietário	214
---	-----

Ford Assistance

Ford Assistance	219
-----------------------	-----

Realização de serviços no seu veículo

Realização de serviços no seu veículo	223
Registro de manutenções programadas	227

Apêndices

Compatibilidade eletromagnética	238
Declaração de conformidade	240

Identificação geral

Identificação geral	242
---------------------------	-----

Introdução

SOBRE ESTE MANUAL

Obrigado por escolher a Ford. Nós recomendamos que você dedique algum tempo para conhecer seu veículo lendo este manual. Quanto mais você souber sobre seu veículo, maiores serão sua segurança e seu prazer em dirigi-lo.



CUIDADO: Uma distração ao dirigir pode resultar em perda de controle do veículo, acidentes e ferimentos. Nós recomendamos fortemente que você tome muito cuidado ao usar qualquer dispositivo que possa tirar sua atenção da estrada. Sua principal responsabilidade é a operação segura de seu veículo. Não recomendamos o uso de qualquer dispositivo portátil ao dirigir e incentivamos o uso de sistemas operados por voz quando possível. Procure informar-se sobre as leis locais aplicáveis relacionadas ao uso de dispositivos eletrônicos ao conduzir.

Nota: *Este manual descreve as características e opcionais do produto disponíveis na linha inteira de modelos, às vezes antes mesmo de eles serem disponibilizados de forma geral. Ele pode descrever opções não adequadas ao veículo que você comprou.*

Nota: *Algumas ilustrações deste manual podem mostrar os recursos conforme usados nos vários modelos; portanto, eles podem aparecer diferentes para você no seu veículo.*

Nota: *Sempre use e opere seu veículo em conformidade com todas as leis e regulamentos aplicáveis.*

Nota: *Entregue este manual junto com seu veículo ao vendê-lo. Ele é parte integrante do veículo.*

Este manual poderá qualificar a localização de um componente como do lado esquerdo ou do lado direito. O lado é determinado se estiver voltado para a frente no banco.

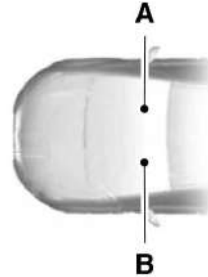

E154903

- A Lado direito.
- B Lado esquerdo.

GLOSSÁRIO DE SÍMBOLOS

Estes são alguns dos símbolos que você pode ver em seu veículo.



Alerta de segurança



Consulte o Manual do Proprietário



Sistema de ar condicionado



ABS (Sistema de freios antitravamento)



Evite fumar, emitir chamas ou faíscas



Bateria

Introdução



Ácido da bateria



Aviso da ventoinha



Fluido de freio - não derivado de petróleo



Colocar cinto de segurança



Sistema de freios



Airbag dianteiro



Filtro de pólen



Faróis de neblina dianteiros



Verificar tampa do combustível



Compartimento dos fusíveis



Travar ou destravar porta de segurança para crianças



Luzes de aviso de perigo



Ponto de fixação inferior do assento para crianças



Aquecimento do vidro traseiro



Ponto de fixação da correia do assento para crianças



Desembaçador do para-brisa



Piloto automático



Desembaçador máximo



Não abra quando quente



Abertura interna do compartimento de bagagem



Filtro de ar do motor



Macaco



Líquido de arrefecimento do motor



Controle das luzes



Temperatura do líquido de arrefecimento do motor



Trava dos vidros traseiros



Óleo do motor



Aviso de baixa pressão dos pneus



Gás explosivo



Mantenha o nível correto do fluido

Introdução



Alarme de pânico



Assistente de estacionamento



Freio de estacionamento



Fluido da direção assistida



Vidros elétricos
dianteiros/traseiros



Motor requer manutenção
imediate



Airbag lateral



Módulo de controle de
estabilidade



Lavador e limpador do
para-brisas



Deixe fora do alcance de
crianças



Produto reciclável



Não descarte no lixo porque esse
material contém chumbo



Use óculos de segurança
durante o manuseio

REGISTRO DE DADOS

Um grande número de componentes eletrônicos do seu veículo contém módulos de armazenamento de dados que armazenam dados técnicos sobre a condição do veículo, os eventos e os erros de forma permanente ou temporária.

Em geral, essas informações técnicas documentam a condição das peças, dos módulos, dos sistemas ou do ambiente:

- Condições de operação dos componentes do sistema (por exemplo, níveis de abastecimento).
- Mensagens de status do veículo e de seus componentes individuais (por exemplo, número de giros da roda/velocidade de rotação, desaceleração, aceleração lateral).
- Mau funcionamento e defeitos em componentes importantes do sistema (por exemplo, sistema de freios e de iluminação).
- Reações do veículo em situações de condução particulares (por exemplo, enchimento de um airbag, ativação do sistema de regulação de estabilidade).
- Condições ambientais (por exemplo, temperatura).

Esses dados são exclusivamente técnicos e ajudam na identificação e na correção de erros, bem como na otimização das funções do veículo. Perfis de movimento que indicam rotas percorridas não podem ser criados com esses dados.

Se os serviços forem utilizados (por exemplo, trabalhos de reparo, processos de serviço, casos de garantia, controle de qualidade), os funcionários da rede de serviços (incluindo os fabricantes) estarão preparados para realizar a leitura dessas informações técnicas nos módulos de armazenamento de dados de erro e de evento usando dispositivos especiais de

Introdução

diagnóstico. Se necessário, você receberá informações adicionais. Após a correção de um mau funcionamento, esses dados serão excluídos do módulo de armazenamento de mau funcionamento ou serão constantemente sobrescritos.

Ao usar o veículo, podem ocorrer situações nas quais esses dados técnicos relacionados a outras informações (relatório de acidente, danos ao veículo, declarações da testemunha etc.) podem ser associados a uma pessoa específica, possivelmente com a ajuda de um especialista.

Funções adicionais acordadas com o cliente através de contrato (por exemplo, locação de veículo em casos de emergência) permitem a transferência dos dados particulares do veículo.

Nota: *Não conecte dispositivos sem fio tipo plug-in ao conector de transmissão de dados. Terceiros não autorizados podem obter acesso aos dados do veículo e prejudicar o desempenho dos sistemas relacionados à segurança. Autorize somente oficinas que seguem nossas instruções de serviço e manutenção a conectar seus equipamentos ao conector de transmissão de dados.*

RECOMENDAÇÃO DE PEÇAS DE REPOSIÇÃO

Construímos seu veículo seguindo os mais elevados padrões e com peças de qualidade. Nós recomendamos que você exija o uso de peças genuínas Ford e Motorcraft sempre que seu veículo precisar de manutenção programada ou reparos. Você pode identificar claramente as peças genuínas Ford e Motorcraft procurando as marcas Ford, FoMoCo ou Motorcraft nas peças ou em suas embalagens.

Manutenção programada e reparos mecânicos

Um dos melhores modos de garantir longos anos de serviço para seu veículo é fazer sua manutenção em conformidade com nossas recomendações, usando peças que atendam às especificações detalhadas neste Manual do Proprietário. As peças genuínas Ford e Motorcraft atendem ou ultrapassam estas especificações.

Garantia de peças de reposição

As peças de reposição genuínas da Ford e Motorcraft são as únicas que oferecem o benefício de uma Garantia Ford. A Garantia Ford pode não cobrir danos ocasionados ao veículo resultantes de peças com defeito de outros fornecedores. Para obter informações adicionais, consulte os termos e condições da Garantia Ford.

EQUIPAMENTO DE COMUNICAÇÃO MÓVEL



CUIDADO: Uma distração ao dirigir pode resultar em perda de controle do veículo, acidentes e ferimentos. Nós recomendamos fortemente que você tome muito cuidado ao usar qualquer dispositivo que possa tirar sua atenção da estrada. Sua principal responsabilidade é a operação segura de seu veículo. Não recomendamos o uso de qualquer dispositivo portátil ao dirigir e incentivamos o uso de sistemas operados por voz quando possível. Procure informar-se sobre as leis locais aplicáveis relacionadas ao uso de dispositivos eletrônicos ao conduzir.

Introdução

O uso de equipamentos de comunicação móvel está ficando cada vez mais importante para tratar de negócios e assuntos pessoais. Porém, você não deve comprometer sua própria segurança ou a dos outros ao usar estes equipamentos. Comunicações móveis podem aumentar a segurança pessoal quando usadas da forma correta, particularmente em situações de emergência. A segurança deve ser primordial ao usar equipamentos de comunicações móveis, para evitar a contradição destes benefícios. Os equipamentos de comunicação móvel incluem, mas não se limitam a, telefones celulares, pagers, dispositivos de e-mail portáteis, dispositivos de mensagens de texto e rádios portáteis de duas vias.

ENTRE EM CONTATO COM A FORD

Sites Ford

Para estreitar ainda mais o relacionamento com os nossos Clientes, nós da Ford possuímos diversos websites que atendem diferentes necessidades, de configurador de veículos a preços de acessórios e lista de Concessionárias Ford. Veja um resumo do que cada um deles oferece:

www.ford.com.br Portal de acesso a todos os sites da marca, com informações institucionais, de produtos, serviços e rede de Concessionárias Ford, entre outras. Possui configurador de veículos e de acessórios e informações detalhadas de toda linha Ford, com imagens externas, internas e de 360º, para que você possa escolher o produto que mais se adequa às suas necessidades.

Ambiente

PROTEÇÃO AMBIENTAL

Somos uma família global e diversificada, com um legado histórico do qual nos orgulhamos e estamos verdadeiramente comprometidos em oferecer produtos e serviços excepcionais, que melhorem a vida das pessoas.

Nós, da Ford, temos nos empenhado em desenvolver políticas que priorizam o meio ambiente e a educação nas comunidades nas quais atuamos, por reconhecermos que o respeito ao ser humano e à natureza são premissas fundamentais para o desenvolvimento econômico sustentável e para uma sociedade mais justa.

Todas as nossas unidades fabris têm a certificação ISO 14000 - norma que qualifica a empresa como ambientalmente responsável. Além do cumprimento às exigências legais, nós realizamos a coleta seletiva do lixo, tratamos e reutilizamos a água proveniente do processo de pintura, incentivamos a reciclagem de materiais e o uso consciente da água e da energia.

No Complexo Industrial Ford Nordeste, tratamos e reutilizamos todos os resíduos e efluentes em um sistema auto-sustentável, fazemos a captação da água da chuva e estamos reflorestando uma área de cerca de 7 milhões de metros quadrados.

Logo, nós da Ford, acreditamos que ações como essas podem, de fato, tornar o mundo em que vivemos melhor.

CONTROLE DA POLUIÇÃO

Em conformidade com o estabelecido pela Legislação vigente, seu veículo está equipado com um sistema que elimina a emissão de poluentes provenientes dos vapores do cárter de óleo e minimiza a emissão de poluentes resultantes da evaporação do combustível. Mantenha a tampa do bocal de abastecimento sempre bem fechada. A substituição da referida tampa por outra de diferente modelo poderá comprometer a eficácia do controle de emissões, visto que a tampa é dotada de válvulas especiais.

Os demais componentes do sistema dispensam manutenção. Na hipótese de ser necessária a realização de reparos no sistema, tais trabalhos deverão ser efetuados por uma Concessionária Ford.

Importante: A colocação de aditivos suplementares no combustível não é necessária e pode ser até, em alguns casos, prejudicial ao motor e ao meio ambiente.

CONTROLE DA POLUIÇÃO SONORA

Este veículo está em conformidade com a legislação vigente de controle da poluição sonora para veículos automotores.

Limite máximo de ruído para fiscalização de veículo em circulação:

Ambiente

Motor	Transmissão	dB(A)	rpm
1.0L	Transmissão manual de 5 marchas	85	4725
1.0L Freestyle	Transmissão manual de 5 marchas	84	4725
1.5L	Transmissão manual de 5 marchas	81	3900
1.5L	Transmissão automática de 6 marchas	82	3900
1.5L Freestyle	Transmissão manual de 5 marchas	80	3900
1.5L Freestyle	Transmissão automática de 6 marchas	81	3900

PAINEL DE INSTRUMENTOS

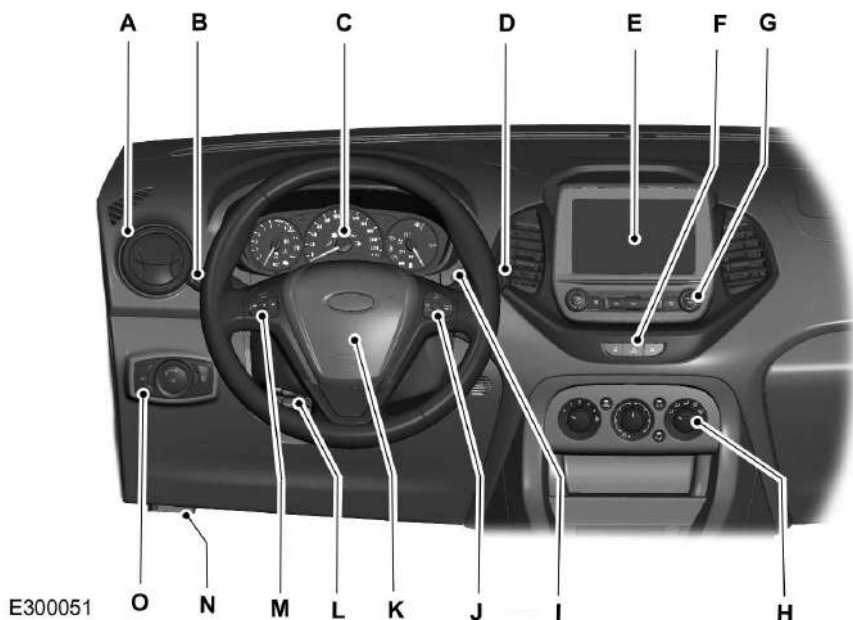

- A Defletores de ar.
- B Setas. Consulte **Sinalizadores de direção** (página 57). Farol alto. Consulte **Controle de iluminação** (página 55).
- C Painel de instrumentos.
- D Limpadores e Lavadores
- E Tela de entretenimento e informações.
- F Interruptor do pisca-alerta. Consulte **Pisca-alerta** (página 128).
- G Unidade de áudio.
- H Controle de climatização.
- I Miolo de chave. Consulte **Interruptor de ignição** (página 87).
- J Botões do piloto automático.
- K Buzina.

Guia prático

- L Alavanca de ajuste do volante. Consulte **Ajuste do volante** (página 51).
- M Sistema de áudio. Controle de voz. Consulte **Comando por voz** (página 52).
- N Alavanca de abertura do capô. Consulte **Abertura e fechamento do capô** (página 141).
- O Controle da iluminação. Consulte **Controle de iluminação** (página 55).

Segurança das crianças

INSTALANDO OS SISTEMAS DE FIXAÇÃO PARA CRIANÇAS

Crianças até dez anos de idade devem viajar nos veículos no assento de trás usando cinto de segurança ou sistema de retenção equivalente, conforme Resolução 277/08 do Contran.



⚠ CUIDADO: Perigo extremo! Nunca use um sistema de fixação de crianças voltado para trás em um banco protegido por um airbag ativo na frente dele. Isto pode resultar em lesões graves ou morte da criança.



E68916

O transporte de crianças de menos de dez anos de idade pode ser feito no banco da frente do veículo, com o uso da proteção apropriada para seu peso e altura nas seguintes situações:

- Quando o veículo estiver equipado somente com esse banco.
- Quando o número de crianças dessa idade excede a capacidade do banco de trás.
- Quando o veículo é originalmente equipado com cintos abdominais (dois pontos) no banco de trás.

Ao usar um assento para crianças no banco dianteiro, estas orientações de posicionamento do banco devem ser seguidas:

- A criança não deve estar em contato com o painel de instrumentos.
- O assento do passageiro deve ser colocado na posição mais atrás possível. Consulte **Bancos de regulagem manual** (página 81).
- Se for difícil apertar a parte abdominal do cinto de segurança sem deixar folga, coloque o encosto do banco na posição vertical máxima e eleve a altura do banco.

Nota: Ao usar um dispositivo de fixação de crianças em um banco traseiro, ajuste o banco dianteiro em uma posição que impeça o contato com os pés, as pernas ou o dispositivo de fixação de crianças.

⚠ CUIDADO: Prenda as crianças com menos de 130 cm de altura em um dispositivo de fixação de crianças no assento traseiro.

⚠ CUIDADO: Leia e siga as instruções do fabricante ao instalar um sistema de fixação de crianças.

Segurança das crianças



CUIDADO: Não modifique o sistema de fixação de crianças de forma alguma.



CUIDADO: Não transporte crianças no colo quando o veículo estiver em movimento.



CUIDADO: Não deixe crianças ou animais de estimação desacompanhados dentro do veículo. Deixar de seguir essa instrução pode acarretar lesão ou morte.



CUIDADO: Se o veículo estiver envolvido em uma colisão, verifique o dispositivo de fixação de crianças.



CUIDADO: Se você tem um dispositivo de fixação de crianças com cinto de segurança, certifique-se de que o cinto de segurança não esteja frouxo ou torcido.



CUIDADO: Ao usar um dispositivo de fixação de crianças em um banco traseiro, o dispositivo de fixação de crianças deve estar apoiado firmemente no banco do veículo. Ele não deve tocar o apoio de cabeça. Se necessário, remova o apoio de cabeça.



CUIDADO: Você deve reinstalar o apoio de cabeça após a remoção do sistema de fixação de crianças.

Nota: O uso obrigatório dos sistemas de fixação de crianças varia de país para país.

Nota: De acordo com a legislação brasileira, é obrigatório o uso de sistemas de fixação de crianças com certificação do INMETRO.

É obrigatório o uso de cinto de segurança para crianças acima de sete anos, e inclusive, dez anos.

Dispositivo de fixação de crianças para idades diferentes

Para obter mais informações detalhadas sobre como usar ou escolher o dispositivo de retenção de crianças apropriado, verifique as informações do fabricante do assento.



CUIDADO: Se o dispositivo de retenção de crianças não for instalado adequadamente, haverá risco de ferimentos graves em caso de um acidente.



CUIDADO: Ao usar um dispositivo de fixação de crianças em um banco traseiro, o dispositivo de fixação de crianças deve estar apoiado firmemente no banco do veículo. Ele não deve tocar o apoio de cabeça. Se necessário, remova o apoio de cabeça.



CUIDADO: Você deve reinstalar o apoio de cabeça após a remoção do sistema de fixação de crianças.

Use o dispositivo de retenção de crianças corretamente, da seguinte maneira:

Segurança das crianças

Assento de segurança para bebês



E68918

É obrigatório o uso do sistema de fixação, conhecido como bebê conforto, para crianças de até um ano de idade.

Dispositivo de retenção de crianças





E68920

É obrigatório o uso do sistema de fixação, conhecido como sistema de fixação de crianças, para crianças com idade superior a um ano e inferior ou igual a quatro anos de idade.

Assentos de elevação

 **CUIDADO:** Não instale um assento ou assento de elevação usando só a parte abdominal do cinto de segurança.

 **CUIDADO:** Não instale um assento ou assento de elevação com um cinto de segurança frouxo ou torcido.

 **CUIDADO:** Não coloque parte do cinto de segurança sob o ombro ou permita que a criança coloque parte do cinto de segurança sob seu braço ou por trás de suas costas. Deixar de seguir essa instrução pode prejudicar a eficiência do cinto e aumentar o risco de ferimentos ou morte em uma colisão.

 **CUIDADO:** Não use travesseiros, livros ou toalhas para aumentar a altura da criança. Deixar de seguir essa instrução pode acarretar lesão ou morte.

 **CUIDADO:** Certifique-se de que a criança esteja sentada na posição vertical.

É obrigatório o uso do sistema de fixação, conhecido como assento de elevação, para crianças com idade superior a quatro anos e inferior ou igual a sete anos e meio de idade.

Crianças entre quatro e sete anos de idade devem usar assento de elevação, de acordo com a Resolução Nº 277/08 do Contran.

Segurança das crianças

Assento de elevação



E70710

Nós recomendamos que você use um assento de elevação que tenha assento e encosto, em vez de só o assento de elevação. Esta posição mais elevada permite posicionar a correia de ombro do cinto de segurança para adultos sobre o centro do ombro da criança, passando a parte abdominal firmemente sobre o quadril.

Almofada de elevação



E68924

Pontos de retenção ISOFIX



CUIDADO: Use um dispositivo anti-rotação ao usar o sistema ISOFIX. Deixar de seguir essa instrução pode acarretar lesão ou morte.



E87145

Seu veículo possui pontos de fixação ISOFIX que acomodam de forma universal os sistemas de fixação de crianças ISOFIX aprovados.

O sistema ISOFIX possui dois braços rígidos de retenção no dispositivo de retenção de crianças. Eles são presos nos pontos de retenção dos bancos da segunda fileira, no ponto de encontro entre a almofada e o encosto. Nos dispositivos de retenção de crianças com correia superior, os pontos de retenção estão localizados atrás dos bancos da segunda fileira.

Nota: Quando você estiver comprando um assento ISOFIX, certifique-se de conhecer o grupo de massa correto e a classe de tamanho ISOFIX para os locais de assento desejados. Consulte **Posicionamento do sistema de fixação para crianças** (página 20).

Fixando um dispositivo de retenção de crianças com correias superiores



CUIDADO: Não prenda uma tira do tirante em outro lugar a não ser no ponto de retenção correto.

Segurança das crianças



CUIDADO: Certifique-se de que a tira do tirante superior não esteja frouxa ou torcida, e esteja localizada de forma apropriada no ponto de retenção.

Nota: Se necessário, remova a tampa do porta-malas para facilitar a instalação.

Nota: Leia e siga as instruções do fabricante do dispositivo de retenção de crianças ao instalar um dispositivo de retenção de crianças com uma correia superior.

Pontos de retenção da correia superior - 5 portas



E87146

Os pontos de retenção da correia estão localizados no piso traseiro na área de bagagem, atrás dos bancos da segunda fileira.

Pontos de retenção da correia superior - 4 portas



E213484

Os pontos de retenção da correia estão localizados na parte superior do encosto do banco traseiro.

POSICIONAMENTO DO SISTEMA DE FIXAÇÃO PARA CRIANÇAS



CUIDADO: Perigo extremo! Nunca use um dispositivo de retenção de crianças voltado para trás em um banco protegido por um airbag ativo na frente dele. Isto pode resultar em lesões graves ou morte da criança.



CUIDADO: Se você usar um dispositivo de retenção de crianças com perna de apoio, certifique-se de que ela esteja bem posicionada sobre o assoalho.

Segurança das crianças



CUIDADO: Se você tem um dispositivo de retenção de crianças com cinto de segurança, certifique-se de que o cinto de segurança não esteja frouxo ou torcido.



CUIDADO: Ao usar um dispositivo de retenção de crianças em um banco traseiro, o dispositivo de retenção de crianças deve estar apoiado firmemente no banco do veículo. Ela não deve tocar o apoio de cabeça. Se necessário, remova o apoio de cabeça.



CUIDADO: Você deve reinstalar o apoio de cabeça após a remoção do dispositivo de retenção de crianças.

Consulte um Distribuidor Ford para obter os detalhes mais recentes relacionados ao dispositivo de retenção de crianças recomendado.

Posições do assento	Categorias de grupo de massa				
	0	0+	1	2	3
	Até 10 kg	Até 13 kg	9 - 18 kg	15 - 25 kg	22 - 36 kg
Banco do passageiro dianteiro com airbag LIGADO	X	X	X	UF	UF
Assentos laterais do banco traseiro	U	U	U	U	U
Assento traseiro central	X	X	X	X	X

X Inadequado para crianças deste grupo.

U Adequado para assentos infantis individuais de categoria universal aprovados para uso adequado ao seu peso e altura. Exceto no assento com o cinto de segurança subabdominal (dois pontos).

UF Adequado para dispositivo de retenção de crianças de categoria universal virado para frente, aprovado para uso com este grupo de massa. É recomendável que você acomode as crianças em um dispositivo de retenção de crianças aprovado pelo governo, no banco traseiro.

Em conformidade com a Resolução Nº 277/2008 e 391/2011 do Contran.

Nota: *Mova o banco dianteiro ou ajuste o encosto para uma posição vertical, conforme necessário, para garantir que não ocorra interferência entre o dispositivo de retenção de crianças e a parte de trás e o encosto do banco da frente.*

Nota: *Somente os dispositivos de retenção de crianças que permitem retenção por um cinto de segurança de três pontos devem ser instalados.*

Segurança das crianças

Nota: Ao usar um dispositivo de retenção de crianças no banco dianteiro, sempre recue o banco dianteiro do passageiro o máximo possível. Se for difícil apertar a parte abdominal do cinto de segurança sem deixar folga, coloque o encosto do banco na posição vertical máxima e eleve a altura do banco.

Assentos infantis ISOFIX

Posições do assento		Categorias de grupo de massa	
		0+	1
		Voltados para trás	Voltados para frente
		Até 13 kg	9 - 18 kg
Banco dianteiro	Classe de tamanho	Não equipados com ISOFIX	
	Tipo de banco		
Assento ISOFIX para banco traseiro	Classe de tamanho	D, E ¹	A, B, B ¹
	Tipo de banco	IL ²	IL ² , IUF ³
Banco traseiro central	Classe de tamanho	Não equipados com ISOFIX	
	Tipo de banco		

IL Adequado para uso em dispositivos de retenção de crianças ISOFIX particulares da categoria semiuniversal.

IUF Adequado para uso em dispositivos de retenção de crianças ISOFIX voltados para a frente de categoria semiuniversal.

¹As letras maiúsculas de A a G definem a classe de tamanho ISOFIX para dispositivos de retenção de crianças universais e semiuniversais. Essas letras de identificação são encontradas nos dispositivos de retenção de crianças ISOFIX.

²Consulte um Distribuidor Ford para obter os detalhes mais recentes relacionados aos assentos infantis que recomendamos.

³Consulte um Distribuidor Ford para obter os detalhes mais recentes relacionados aos assentos infantis que recomendamos.

Segurança das crianças

TRAVAS DE SEGURANÇA PARA CRIANÇAS



CUIDADO: Não é possível abrir as portas traseiras pelo lado de dentro se você tiver ativado a trava de segurança para crianças.

Lado direito

Gire no sentido horário para travar e no sentido anti-horário para destravar.



E176962

As travas de segurança para crianças estão localizadas na extremidade traseira de cada porta traseira e devem ser acionadas separadamente para cada porta.

Lado esquerdo

Gire no sentido anti-horário para travar e no sentido horário para destravar.

Cintos de segurança

PRINCÍPIOS DE FUNCIONAMENTO

 **CUIDADO:** Sempre conduza o veículo ou ande nele com o encosto do banco na posição vertical e o cinto abdominal bem ajustado e fixado sobre os quadris.

 **CUIDADO:** As crianças devem sempre estar sentadas corretamente.

 **CUIDADO:** Não deixe que um passageiro transporte crianças no colo quando o veículo estiver em movimento. Deixar de seguir essa instrução pode resultar em lesão grave ou morte em caso de parada repentina ou colisão.

 **CUIDADO:** Todos os ocupantes do veículo, inclusive o motorista, devem sempre usar os cintos de segurança adequadamente, mesmo quando houver um sistema de segurança complementar com airbag. Deixar de usar o cinto de segurança corretamente pode aumentar muito o risco de lesão ou morte.

 **CUIDADO:** É extremamente perigoso andar na área de carga, dentro ou fora do veículo. Em uma colisão, as pessoas que estiverem nessas áreas estarão mais suscetíveis a ferimentos graves ou morte. Não deixe que as pessoas permaneçam em áreas do veículo não equipadas com bancos e cintos de segurança. Verifique se todos os indivíduos em seu veículo estão em um banco e usando corretamente o cinto de segurança. A não observância dessa instrução pode resultar em danos pessoais graves ou morte.

 **CUIDADO:** Em uma colisão com capotagem, uma pessoa sem cinto de segurança tem muito mais chances de morrer do que uma pessoa que esteja usando o cinto de segurança.

 **CUIDADO:** Cada posição de assento do veículo possui um conjunto de cinto de segurança específico, composto de fivela e lingueta, projetadas para serem usadas como um par. Use o cinto de ombro apenas na parte externa do ombro. Jamais use o cinto de ombro sob o braço. Jamais use um único cinto de segurança para mais de uma pessoa.

 **CUIDADO:** Sente as crianças de até 12 anos em uma posição de assento traseira sempre que possível. Se você não conseguir sentar adequadamente todas as crianças em uma posição de assento traseira, sente a criança maior no banco dianteiro adequadamente. Caso utilize um dispositivo de retenção de crianças voltado para frente no banco dianteiro, mova o banco para trás o máximo possível. Deixar de seguir essas instruções pode acarretar lesão ou morte.

 **CUIDADO:** Os cintos de segurança e os assentos podem ficar quentes em um veículo exposto ao sol. Os cintos de segurança ou os assentos quentes podem queimar uma criança pequena. Verifique as capas de banco e as fivelas antes de sentar a criança.

Cintos de segurança



CUIDADO: Todos os ocupantes do veículo, inclusive o motorista, devem sempre usar os cintos de segurança adequadamente, mesmo quando houver um sistema de segurança suplementar com airbag. Deixar de usar o cinto de segurança corretamente pode aumentar muito o risco de lesão ou morte.

Todas as posições de assento no veículo possuem cintos de segurança de três pontos inerciais retráteis. Todos os ocupantes do veículo devem sempre usar os cintos de segurança adequadamente, mesmo quando houver um sistema de segurança suplementar com airbag.

O sistema de cinto de segurança é constituído de:

- Cintos de segurança de três pontos inerciais retráteis.
- Cinto de segurança de ombro com modo de travamento automático (exceto o cinto de segurança do motorista).
- Ajustador de altura ao lado dos bancos dianteiros.
- Pré-tensionador do cinto de segurança na posição de assento do motorista.



Luz de advertência e aviso sonoro do cinto de segurança.



Sensores de colisão e sistema de monitoramento com indicador de prontidão.

O pré-tensionador do cinto de segurança na posição do motorista foi projetado para apertar o cinto de segurança quando ativado. Em colisões frontal e quase frontal, o pré-tensionador do cinto de segurança pode ser ativado sozinho ou, se a colisão for suficientemente grave, com os airbags dianteiros. O pré-tensionador será ativado quando o airbag de cortina lateral for acionado.

AFIVELAMENTO DOS CINTOS DE SEGURANÇA



CUIDADO: O uso de um cinto de segurança é uma exigência. Os cintos de segurança devem ser devidamente afivelados e ajustados para o veículo ser conduzido. Ajuste a posição do assento do motorista antes de afivelar o cinto de segurança.



CUIDADO: Certifique-se de que os cintos de segurança estejam devidamente recolhidos quando não estiverem em uso e que não estejam do lado de fora do veículo ao fechar as portas.



CUIDADO: Os reparos no volante, coluna de direção, bancos, airbags e cintos de segurança devem ser executados por um Distribuidor Ford. O não cumprimento deste aviso pode resultar em ferimentos graves ou morte.

Cintos de segurança



E74124

Pressione o botão vermelho na fivela para soltar o cinto de segurança. Segure a lingueta e deixe-a retrair completamente e de forma suave até sua posição retraída.

Usando os cintos de segurança durante a gravidez

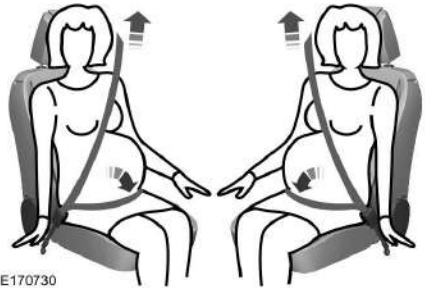

E170730

⚠ CUIDADO: Posicione o cinto de segurança corretamente para sua segurança e da criança em gestação. Não use só o cinto de segurança abdominal ou de ombro.



E85817

Puxe o cinto de segurança de maneira uniforme. Ele pode travar se você puxá-lo bruscamente ou se o veículo estiver em um declive.

Os cintos de segurança laterais traseiros podem travar se você retornar o encosto do banco de uma posição dobrada para a posição vertical com força. Caso o cinto de segurança trave, coloque um pouco da fita do cinto de volta na posição retraída.

As grávidas devem sempre usar o cinto de segurança. A porção abdominal do conjunto de cinto abdominal e de ombro deve ser posicionada embaixo, sobre os quadris e abaixo do abdômen e ajustada o mais confortavelmente possível. A porção do ombro do cinto deve ser posicionada de forma a cruzar na metade do ombro e no centro do peito.

Cintos de segurança

AJUSTE DA ALTURA DO CINTO DE SEGURANÇA



CUIDADO: Posicione o ajustador de altura do cinto de segurança de maneira que o cinto passe pela metade do ombro. Não ajustar o cinto de segurança corretamente pode prejudicar a eficiência e aumentar o risco de ferimentos em uma colisão.

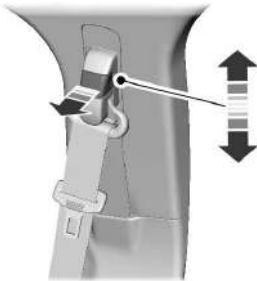

E145664

1. Puxe o botão e deslize o ajustador de altura para cima ou para baixo.
2. Solte o botão e puxe o ajustador de altura para baixo para ter certeza de que ele ficou travado em sua posição.

LUZ DE ADVERTÊNCIA E AVISO SONORO DOS CINTOS DE SEGURANÇA (SE EQUIPADO)



Esta lâmpada acenderá se o cinto de segurança do motorista ou do passageiro não tiver sido afivelado quando a ignição do veículo estiver ligada.

Condições de operação

Se...	Então...
O cinto de segurança do motorista ou do passageiro não está afivelado antes do interruptor da ignição estar na posição ligado...	A luz de aviso do cinto de segurança acende por 5 segundos.
O cinto de segurança do motorista ou do passageiro permanece afivelado enquanto a luz indicadora acende e o aviso sonoro é reproduzido...	A luz de alerta do cinto de segurança e o alerta sonoro desligarão.
O cinto de segurança do motorista ou do passageiro está afivelado antes do interruptor da ignição estar na posição ligado...	A luz de alerta do cinto de segurança e o indicador sonoro permanecerão desligados.

Nota: O veículo talvez não esteja equipado com a luz de aviso do cinto de segurança do passageiro e o aviso sonoro do indicador.

Cintos de segurança

LEMBRETE DO CINTO DE SEGURANÇA



CUIDADO: O sistema só garantirá proteção se você usar o cinto de segurança corretamente.

A luz de aviso acenderá e um sinal sonoro será reproduzido quando as seguintes condições tiverem sido atendidas:

- O cinto de segurança do motorista não tiver sido afivelado.
- O veículo ultrapassar uma velocidade relativamente baixa.

Ela também acende quando o cinto de segurança do motorista é desafivelado com o veículo em movimento.

Sistema de segurança suplementar

PRINCÍPIOS DE FUNCIONAMENTO



CUIDADO: Airbags não inflam lentamente ou cuidadosamente e o risco de ferimentos graves por causa de um airbag acionado é maior próximo ao acabamento que cobre o módulo do airbag.



CUIDADO: Todos os ocupantes do veículo, inclusive o motorista, devem sempre usar os cintos de segurança adequadamente, mesmo quando houver um sistema de segurança suplementar com airbag. Deixar de usar o cinto de segurança corretamente pode aumentar muito o risco de lesão ou morte.



CUIDADO: Sempre transporte crianças de até dez anos em um banco traseiro e use corretamente o dispositivo de fixação de crianças apropriado. Não seguir estas instruções poderá aumentar seriamente o risco de ferimentos ou morte.



CUIDADO: Não coloque os braços sobre a tampa do airbag ou através do volante. Deixar de seguir essa instrução pode acarretar lesão pessoal.



CUIDADO: Não tente fazer manutenção, reparo nem modificação do sistema de segurança suplementar ou de componentes associados. Deixar de seguir essa instrução pode acarretar lesão ou morte.



CUIDADO: Diversos componentes do sistema de airbag ficam quentes após a inflação. Para reduzir o risco de ferimentos, não toque neles após a inflação.



CUIDADO: Se os airbags de cortina já foram acionados, eles não funcionarão novamente. Os airbags de cortina (inclusive o acabamento das colunas A, B e C e o painel do teto) devem ser inspecionados e reparados assim que possível. Se o airbag de cortina não for substituído, a área sem reparo aumentará o risco de lesões em caso de colisão.

Os airbags são um sistema de segurança suplementar e foram projetados para funcionar com os cintos de segurança a fim de proteger o motorista e os passageiros contra determinadas lesões corporais superiores. Os airbags não inflam lentamente; há risco de ferimento com o acionamento do airbag.

Nota: *Você ouvirá um ruído alto e verá uma nuvem de resíduos de pó inofensivos se um airbag for acionado. Isto é normal.*

Os airbags inflam e desinflam rapidamente na ativação. Depois do acionamento do airbag, é normal perceber um resíduo poroso semelhante à fumaça ou sentir um cheiro de queimado do propulsor. Isso pode consistir em amido de milho, pó de talco (para lubrificar o saco) ou compostos de soda (por exemplo, bicarbonato) que resultam do processo de combustão que infla o airbag. Pequenas quantidades de hidróxido de sódio podem estar presentes, o que pode causar irritação da pele e olhos, mas nenhum desses resíduos é tóxico.

Ao mesmo tempo que o sistema é projetado para reduzir ferimentos graves, o contato com o airbag em ação também podem causar reações alérgicas ou inchaço. A perda temporária de audição também pode ocorrer e é acarretada pelo ruído associado ao acionamento do airbag. Já que os airbags devem ser inflados rapidamente e com uma força considerável, existe o risco de morte e

Sistema de segurança suplementar

ferimentos graves como fraturas, lesões de face e olhos ou lesões internas, principalmente para os ocupantes que não estiverem sentados corretamente ou que estiverem fora da posição correta na ocasião do acionamento do airbag. Portanto, é extremamente importante que os ocupantes estejam sentados corretamente o mais distante possível do módulo do airbag, mantendo o controle do veículo ao mesmo tempo.

A manutenção de rotina dos airbags não é obrigatória.

AIRBAGS DO MOTORISTA E PASSAGEIRO



CUIDADO: Nunca ponha seu braço ou qualquer objeto sobre o módulo do airbag. Colocar o braço sobre um airbag em ação pode causar fraturas de braço graves ou outros ferimentos. Colocar objetos sobre a área do airbag pode fazer com que os objetos sejam projetados pelo airbag em seu rosto e dorso, causando ferimentos graves.

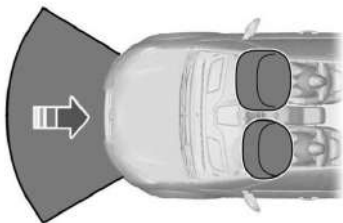

E151127

Os airbags do motorista e do passageiro da frente serão acionados durante colisões frontais e quase frontais significativas.

Ajuste Adequado dos Bancos Dianteiro do Motorista e do Passageiro.

Para se posicionar a uma distância correta do airbag:

- Mova o banco o máximo para trás, a uma distância na qual você ainda possa alcançar os pedais confortavelmente.
- Recline o banco levemente (um ou dois graus) da posição vertical.

Depois que todos os ocupantes tiverem ajustado os seus bancos e colocado os cintos de segurança, é muito importante que continuem sentados corretamente. Um ocupante sentado adequadamente senta na posição vertical, apoiado no encosto do banco e centralizado no assento, com os pés estendidos confortavelmente sobre o piso. Sentar inadequadamente pode aumentar a chance de ferimentos em caso de colisão. Por exemplo, se um ocupante reclinar, deitar, virar de lado, debruçar para frente, encostar na frente ou nas laterais ou colocar um pé ou os dois pés para cima, a chance de sofrer ferimentos durante uma colisão aumenta consideravelmente.

Crianças e Airbags



CUIDADO: Os airbags podem matar ou ferir uma criança no assento para crianças. Nunca posicione um assento para crianças voltado para trás em frente a um airbag ativo. Caso utilize um assento para crianças voltado para frente no banco dianteiro, mova o banco no qual o assento para crianças está instalado para trás até o máximo.

Sistema de segurança suplementar



E142846

As crianças devem sempre estar sentadas corretamente. As estatísticas de acidentes sugerem que as crianças ficam mais seguras quando sentadas corretamente aos bancos traseiros do que aos bancos dianteiros. A não observação dessas instruções poderá aumentar o risco de ferimentos pessoais em caso de colisão.

AIRBAGS LATERAIS (SE EQUIPADO)

⚠ CUIDADO: Não coloque objetos nem monte equipamentos sobre ou próximo ao painel do teto nos trilhos laterais que podem fazer contato com um airbag de cortina em acionamento. A não observância dessas instruções poderá aumentar o risco de ferimentos pessoais em caso de colisão.

⚠ CUIDADO: Não encoste a cabeça na porta. O airbag lateral poderia feri-lo, uma vez que ele é acionado na lateral do encosto do banco.

⚠ CUIDADO: Não use capas de banco. O uso de capas de banco pode impedir o acionamento dos airbags laterais e aumentar o risco de ferimentos em um acidente.

⚠ CUIDADO: Não tente fazer manutenção, reparo nem modificação do sistema de segurança suplementar ou de componentes associados. Deixar de seguir essa instrução pode acarretar lesão ou morte.

⚠ CUIDADO: Se um componente do sistema de segurança suplementar tiver sido utilizado, o mesmo não funcionará novamente. Leve o sistema e os componentes associados para serem inspecionados assim que possível. Deixar de seguir essa instrução pode acarretar lesão ou morte.



E72658

Os airbags laterais estão nas extremidades do encosto de cada banco dianteiro. Há uma etiqueta na lateral em cada encosto para indicar isso.

Sistema de segurança suplementar



E152533

Os airbags laterais foram projetados para inflar entre o painel da porta e o ocupante a fim de aumentar a proteção em determinadas colisões.

O airbag foi projetado para ser acionado durante uma colisão significativa lateral. Ele também pode ser acionado durante uma colisão significativa frontal. O airbag não foi projetado para ser acionado durante colisões laterais ou frontais mais leves, traseiras ou capotamentos do veículo.

AIRBAGS DE CORTINA LATERAL (SE EQUIPADO)



CUIDADO: Não coloque objetos nem monte equipamentos sobre ou próximo ao painel do teto nos trilhos laterais que podem fazer contato com um airbag de cortina em acionamento. A não observância dessas instruções poderá aumentar o risco de ferimentos pessoais em caso de colisão.

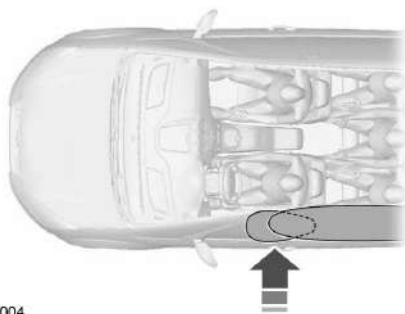

E75004

Os airbags estão acima dos vidros laterais dianteiros e traseiros.

O airbag foi projetado para ser acionado durante uma colisão significativa lateral ou frontal angulada. O airbag não foi projetado para ser acionado durante colisões laterais e frontais mais leves, traseiras ou capotamentos do veículo.

SENSORES DE IMPACTO E INDICADOR DO AIRBAG



CUIDADO: A modificação ou adição de equipamentos na extremidade dianteira do veículo (incluindo estrutura, para-choque, estrutura da extremidade dianteira da carroceria e ganchos para reboque) pode afetar o desempenho do sistema de airbag, aumentando o risco de ferimentos. Não modifique a extremidade dianteira do veículo.

Sistema de segurança suplementar

O módulo de controle do sistema de segurança suplementar também monitora a prontidão dos dispositivos de segurança, além dos sensores de colisão e de ocupantes. A prontidão do sistema de segurança é indicada por uma luz de alerta no painel de instrumentos ou por um sinal sonoro de reserva, caso a luz de alerta não esteja funcionando. A manutenção de rotina do airbag não é obrigatória.

O mau funcionamento do sistema é indicado por uma ou mais destas condições:



A luz de prontidão não se acenderá imediatamente depois que a ignição for ligada.

- A luz de prontidão piscará ou permanecerá acesa.
- Uma série de cinco bipes será ouvida. O padrão do sinal sonoro se repetirá periodicamente até que o problema, a luz ou ambos sejam reparados.

Se uma dessas situações ocorrer, mesmo que de forma intermitente, o sistema de segurança suplementar deverá imediatamente passar por manutenção em um Distribuidor Ford autorizado. A menos que o reparo seja feito, o sistema poderá não funcionar adequadamente em caso de colisão.

Os pré-tensionadores do cinto de segurança do motorista e o sistema de segurança suplementar do airbag dianteiro são projetados para serem ativados quando o veículo sustentar uma desaceleração longitudinal suficiente para fazer com que o módulo de controle do sistema de segurança suplementar acione um dispositivo de segurança.

O fato de os pré-tensionadores do cinto de segurança do motorista ou os airbags dianteiros não terem sido ativados para os ocupantes do banco dianteiro em uma colisão não significa que há algo de errado com o sistema. Em vez disso, significa que o módulo de controle de restrições determinou que as condições do acidente (gravidade da colisão, uso do cinto de segurança) não eram adequadas para a ativação destes dispositivos de segurança.

- Os airbags dianteiros são ativados apenas em colisões frontais e quase frontais (e não em capotagens, impactos laterais ou impactos traseiros), a não ser que a colisão provoque desaceleração longitudinal suficiente para isso.
- O design do pré-tensionador do cinto de segurança do motorista é projetado para ser ativado em colisões frontais e quase frontais.

DESCARTE DE AIRBAGS

Contate sua Concessionária Ford o quanto antes. Os airbags devem ser descartados por pessoas qualificadas

Chaves e controles remotos

INFORMAÇÕES GERAIS SOBRE FREQUÊNCIAS DE RÁDIO

Nota: Mudanças ou modificações não aprovadas expressamente em conformidade por parte da autoridade responsável podem anular o usuário de operar o equipamento.

O alcance operacional típico do transmissor é de aproximadamente 10 m.

A redução do alcance operacional pode ser causada por:

- condições de tempo
- proximidade a torres de rádio
- estruturas ao redor do veículo
- outros veículos estacionados perto do seu.

A frequência de rádio usada pelo controle remoto também pode ser usada por outros transmissores de rádio, por exemplo rádios amadores, equipamentos médicos, fones sem fios, controles remotos sem fios, telefones celulares, carregadores de bateria e sistemas de alarme. Se houver interferência nas frequências, você não poderá usar seu controle remoto. Você pode trancar e destrancar as portas com a chave.

Nota: Certifique-se de que o veículo esteja trancado antes de deixá-lo desacompanhado.

Nota: Se você estiver dentro do alcance, o controle remoto será acionado se você pressionar qualquer botão sem querer.

Nota: O controle remoto contém componentes elétricos sensíveis. A exposição à umidade ou o impacto pode ocasionar danos permanentes.

CONTROLE REMOTO (SEEQUIPADO)

Chave passiva

Tipo 1



E265690

Tipo 2



E265688

A chave deve estar dentro do veículo para usar a partida por botão.

Chaves e controles remotos

Lâmina da chave removível

A chave passiva também contém uma lâmina de chave removível que você pode usar para destravar o veículo.



E265689

Pressione o botão de liberação e puxe a lâmina da chave para fora.

Trocando a bateria do controle remoto

Nota: Consulte os regulamentos locais para descartar as baterias do transmissor.

Nota: Não remova nenhuma graxa dos terminais da bateria ou da superfície traseira da placa de circuito impresso.

Nota: Você não precisa reprogramar o controle remoto depois trocar a bateria; ele deve funcionar normalmente.

O controle remoto usa uma bateria de lítio do tipo moeda de três volts CR2450 ou equivalente.



E265689

1. Pressione o botão de liberação e puxe a lâmina da chave para fora.

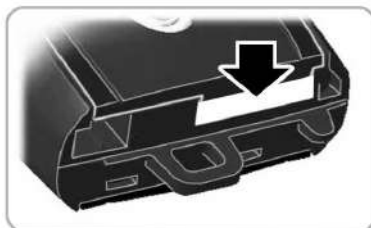

E218401

Chaves e controles remotos

2. Torça uma moeda fina embaixo da aba escondida atrás da cabeça da chave da lâmina para remover a tampa da bateria.

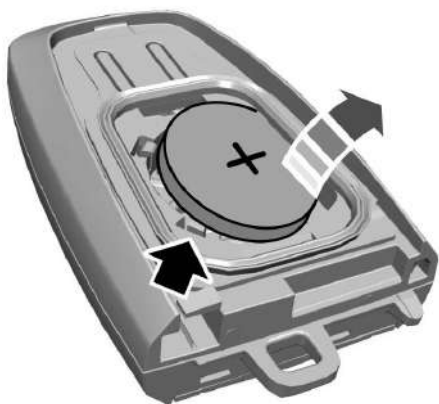

3. Insira uma ferramenta adequada (por exemplo, uma chave de fenda) na posição exibida e remova a bateria delicadamente.
4. Instale a nova bateria com o sinal de + voltado para cima.
5. Reinstale a tampa da bateria e a lâmina da chave.

Localizando o veículo

Pressione o botão de travamento na chave duas vezes em três segundos. Os indicadores de direção piscarão.

CONTROLE REMOTO - VEÍCULOS SEM: ENTRADA SEM CHAVE (SE EQUIPADO)

Chave com Transmissores Integrados (Se equipado)

Use a lâmina da chave para dar a partida no veículo e destravar ou travar a porta do motorista do lado de fora do veículo.

O transmissor funciona como controle remoto.



E151797

Pressione o botão para liberar a chave. Pressione e segure o botão para rebater a chave para dentro novamente quando essa não estiver em uso.

Substituindo a bateria

Nota: Consulte os regulamentos locais para descartar as baterias do transmissor.

Nota: Não remova nenhuma graxa dos terminais da bateria ou na superfície traseira da placa de circuito impresso.

Nota: Substituir a bateria não eliminará o transmissor do veículo. O transmissor deve funcionar normalmente.

Transmissor Integrado à Chave

O controle remoto usa uma bateria de lítio do tipo moeda de três volts CR2032 ou equivalente.

Pressione o botão para liberar a chave antes de iniciar o procedimento.

Chaves e controles remotos



E151798

1. Insira uma chave de fenda na posição exibida e empurre o grampo delicadamente.
2. Pressione o grampo para baixo para liberar a tampa da bateria.



E151799

3. Cuidadosamente remova a cobertura.



E151800

Nota: Não toque nos contatos da bateria ou na placa de circuito impresso com a chave de fenda.

4. Insira uma chave de fenda conforme exibido para liberar a bateria.

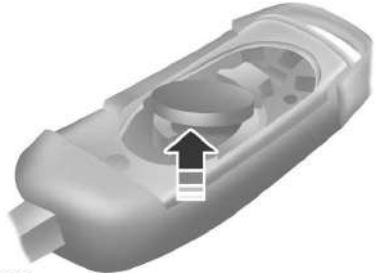

E151801

5. Remova a bateria.
6. Instale a bateria nova com o sinal de + voltado para cima.
7. Recoloque a tampa da bateria.

Localizador do carro



Pressione o botão duas vezes em até três segundos. A buzina soará e as setas piscarão.

Recomendamos usar esse método para localizar o veículo, em vez de usar o alarme de pânico.

Soando o Alarme de Pânico (Se equipado)

Nota: O alarme de pânico só funciona quando a ignição está desligada.



Pressione o botão para ativar o alarme.

Pressione o botão novamente ou ligue a ignição para desativá-lo.

SUBSTITUIÇÃO DE UMA CHAVE OU CONTROLE REMOTO PERDIDOS

Chaves ou controles remotos adicionais ou de reposição podem ser adquiridos em seu Distribuidor Ford. Seu Distribuidor Ford pode programar os transmissores em seu veículo.

PRINCÍPIOS DE FUNCIONAMENTO

O sistema permite programar chaves com modos de condução restritos para promover bons hábitos de condução. Todas as chaves programadas para o veículo, com exceção de uma, podem ser ativadas com esses modos restritos.

As chaves que não foram programadas são chamadas de chaves de administrador ou chaves admin. Elas podem ser usadas para:

- Criar uma MyKey
- Programar definições de MyKey configuráveis.
- Limpar todos os recursos da MyKey.

Quando você criar uma MyKey, poderá acessar as seguintes informações usando a tela de informações:

- Quantas chaves admin e MyKeys estão programadas para o seu veículo.
- A distância total que seu veículo percorreu usando uma MyKey.

Nota: *Todas as MyKeys são programadas com as mesmas configurações. Você não pode programá-las individualmente.*

Nota: *Ligue a ignição para usar o sistema.*

Configurações não ajustáveis

As configurações a seguir não podem ser alteradas por um usuário de chave admin:

- Aviso de uso dos cintos de segurança. Você não pode desativar este recurso. O sistema de áudio fica mudo quando este recurso é ativado.
- Indicação precoce de baixo nível de combustível. O aviso de nível baixo de combustível é acionado com antecedência, dando ao usuário da MyKey mais tempo para reabastecer.
- Os recursos de assistência para o motorista, por exemplo, assistente de estacionamento, se equipados no veículo, serão ativados. Estes sistemas são ativados automaticamente sempre que você liga a ignição.

Configurações ajustáveis

Com uma chave admin, você pode ajustar determinadas configurações da MyKey ao criar uma MyKey pela primeira vez e antes de reciclar a chave ou dar nova partida no veículo.

Você também pode alterar as configurações posteriormente com uma chave admin:

- Os limites de rotação do veículo podem ser definidos. Os avisos serão mostrados na tela seguidos por um aviso sonoro quando seu veículo alcançar a velocidade definida. Você não poderá ultrapassar a velocidade máxima definida mesmo pressionando o pedal do acelerador até o fim.
- Diversos lembretes de velocidade do veículo podem ser configurados. Os avisos serão mostrados na tela seguidos por um sinal sonoro quando a velocidade definida para o veículo for ultrapassada.

MyKey™ (Se equipado)

- O volume máximo do sistema de áudio é 45%. Uma mensagem será mostrada na tela quando você tentar ultrapassar o volume limitado. Além disso, o recurso de volume compensado sensível à velocidade (controle de volume automático) será desativado.
- Configuração sempre ligado. Quando essa configuração for selecionada, você não poderá desativar a assistência de emergência ou o recurso

não incomodar (se o veículo for equipado com esses recursos).

criação de uma MyKey

1. Ligue a ignição usando a chave ou o transmissor que você deseja programar.
2. Acesse o menu principal usando a tela de entretenimento.

Para criar uma MyKey, use os controles da tela de entretenimento para selecionar o seguinte:

Item de menu	Ação
Configurações	Selecione Configurações.
Veículo	Selecione Veículo.
MyKey	Selecione MyKey.
Criar MyKey	Selecione Criar MyKey.
Sim	Selecione Sim.
Para veículos com partida por botão, coloque o transmissor na posição reserva.	
Você verá uma mensagem informando que você deve etiquetar essa chave como uma MyKey. A chave será restrita na próxima partida. As restrições programadas se aplicam quando você desliga a ignição, abre e fecha a porta do motorista e dá novamente a partida no veículo com a chave programada ou o transmissor.	

A MyKey foi criada com sucesso. Certifique-se de etiquetá-la de modo a distingui-la das chaves admin.

É possível programar definições configuráveis para as chaves. Consulte Programação de uma MyKey

PROGRAMAÇÃO DE UMA MYKEY

Configurações opcionais

Você pode programar as MyKeys somente com as mesmas configurações.

Ligue a ignição usando uma chave de administrador.

MyKey™ (Se equipado)

Para programar uma MyKey, use os controles da tela de entretenimento para selecionar o seguinte:

Item de menu	Ação
Configurações	Selecione Configurações.
Veículo	Selecione Veículo.
MyKey	Selecione MyKey.
MyKey	Percorra o menu MyKey para alterar as configurações da sua MyKey.

Siga as instruções na tela. As restrições programadas se aplicam quando você desliga o veículo, abre e fecha a porta do motorista e dá novamente a partida no veículo com a chave programada ou o transmissor.

CANCELAMENTO DE TODAS AS MYKEYS

Ligue a ignição usando uma chave de administrador.

Para apagar todas as MyKeys, use os controles da tela de entretenimento para selecionar o seguinte:

Item de menu	Ação
Configurações	Selecione Configurações.
Veículo	Selecione Veículo.
MyKey	Selecione MyKey.
Apagar todas as MyKeys	Selecione Apagar todas as MyKeys.
Sim	Selecione Sim.

Uma mensagem informando que você apagou com sucesso todas as MyKeys será exibida.

Nota: Apagando as MyKeys, você remove todas as restrições e restaura o status da chave de administrador original de todas as MyKeys.

VERIFICAÇÃO DO ESTADO DO SISTEMA MYKEY

É possível obter informações sobre as MyKeys programadas navegando no menu da MyKey na tela de entretenimento e selecionando as informações da MyKey.

Distância da MyKey

Registra a distância percorrida quando os motoristas usam uma MyKey. A única maneira de excluir a distância acumulada é usando uma chave admin para limpar todas as MyKeys. Se a distância não acumular conforme esperado, é porque o usuário previsto não está usando a MyKey ou um usuário de chave admin apagou e recriou uma MyKey recentemente.

Número de MyKeys

Indica o número de MyKeys programadas para o seu veículo. Use esse recurso para detectar quantas MyKeys existem para o seu veículo e determinar quando todas as MyKeys foram excluídas.

Número de chaves de administrador

Indica quantas chaves admin estão programadas para o seu veículo. Use esse recurso para determinar quantas chaves admin você tem para o seu veículo e detectar se uma MyKey adicional foi programada.

UTILIZAÇÃO DA MYKEY COM SISTEMAS DE PARTIDA REMOTA

A MyKey não é compatível com sistemas de arranque remoto do mercado não aprovados pela Ford. Se você optar por instalar um sistema de partida remota, consulte uma Concessionária Ford para obter um sistema de partida remota aprovado pela Ford.

MYKEY – SOLUÇÃO DE PROBLEMAS

Todos os Veículos

Condição	Causas possíveis
Não consigo criar uma MyKey.	A chave usada para dar a partida no veículo não é uma chave admin. A chave usada para dar a partida no veículo é a única chave. Deve haver pelo menos uma chave admin. Para veículos com partida sem chave, o transmissor de partida sem chave não deve ser colocado na posição reserva. O sistema antifurto passivo está desativado ou no modo ilimitado.
Eu não consigo programar as definições configuráveis.	A chave usada para dar a partida no veículo não é uma chave admin. Não há nenhuma MyKey programada para seu veículo. Consulte Criação de uma MyKey (página 40).
Não consigo limpar as MyKeys.	A chave usada para dar a partida no veículo não é uma chave admin. Não há nenhuma MyKey programada para seu veículo. Consulte Criação de uma MyKey (página 40).
Eu perdi a única chave admin.	Compre uma chave nova em um Distribuidor Ford.
Eu perdi uma chave.	Entre em contato com um Distribuidor Ford.
A distância da MyKey não se acumula.	A MyKey não está sendo usada pelo usuário designado. As MyKeys foram limpas. Consulte Cancelamento de todas as MyKeys (página 41).

Portas e travas

TRAVAMENTO E DESTRAVAMENTO

Nota: Dependendo do pacote de opções de seu veículo, seu sistema poderá ser diferente do que você vê.

Você pode usar a chave mecânica, o controle da trava elétrica das portas ou o controle remoto para travar e destravar o veículo.

Travas elétricas das portas

O controle das travas elétricas das portas fica no painel de instrumentos, perto da unidade de áudio.

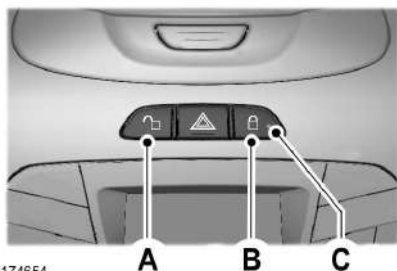

E174654

- A Destruvar
- B Travar
- C Indicador da trava da porta

Indicador da trava da porta

Um LED no interruptor da trava da porta acenderá quando a porta for travada. A luz indicadora acenderá por até 5 minutos depois que você desligar a ignição.

Inibidor do Interruptor

Quando o veículo for travado eletronicamente, o botão da trava elétrica da porta não funcionará mais após 20 segundos. Você deve destravar o veículo com o controle remoto, ou ligar a ignição, para restaurar a função desses botões.

Destruvamento e abertura da porta traseira

Puxe a maçaneta interna da porta para destravar e abrir uma porta traseira.

Controle remoto

Você pode usar o controle remoto a qualquer momento. O botão de liberação do compartimento de bagagem só funcionará quando a velocidade do veículo for inferior a 5 km/h.

Destruvando as Portas



Pressione o botão da chave remota para destravar todas as portas. As setas piscarão.

Destruvamento inteligente

Se você realizar qualquer método de travamento com uma porta aberta, as travas se abrirão e depois fecharão. Pressione duas vezes o controle remoto para obter uma resposta.

Travando as portas



Pressione o botão da trava remota para travar todas as portas. Os indicadores de direção piscarão.

Pressione o botão novamente dentro de três segundos para confirmar que todas as portas estão travadas. As portas serão travadas novamente, a buzina soará uma vez e as setas piscarão duas vezes se todas as portas e o compartimento de bagagem estiverem travados.

Portas e travas

Travamento incorreto

Se você pressionar o botão com qualquer porta aberta, as setas não piscarão. Se você pressionar o botão novamente dentro de três segundos, a buzina soará duas vezes para avisar que nem todas as portas estão corretamente fechadas.

Soando o Alarme de Pânico

Nota: O alarme de pânico só funciona quando a ignição está desligada.



Pressione o botão para soar o alarme de pânico. Pressione o botão novamente ou ligue a ignição para desativá-lo.

Abriendo o compartimento de bagagem



Pressione o botão duas vezes em três segundos para abrir o compartimento de bagagem.

Certifique-se de que o compartimento de bagagem esteja fechado antes de dirigir o veículo. Um compartimento de bagagem destravado pode causar a queda de objetos e a consequente obstrução da sua visão.

Retravamento Automático

Se pressionar o botão de destravamento no controle remoto e não abrir uma porta dentro de 45 segundos, o veículo será travado e o alarme será armado.

Função de Travamento Automático

O recurso da trava automática fecha todas as portas quando:

- Todas as portas estiverem fechadas.
- A ignição estiver ligada.

- Você engrenar qualquer marcha e colocar o veículo em movimento.
- O veículo atingir uma velocidade superior a 20 km/h.

O recurso de travamento automático será repetido quando:

- Você abrir e fechar qualquer porta enquanto a ignição estiver ligada e a velocidade do veículo for 15 km/h ou inferior.
- O veículo atingir uma velocidade superior a 20 km/h.

Ativando e Desativando

Nota: A função de travamento automático pode ser ativada ou desativada com a ajuda do Distribuidor Ford.

Recurso de Destravamento Automático (Se equipado)

O recurso de destravamento automático destravará todas as portas quando:

- A ignição estiver ligada, todas as portas estiverem fechadas e o veículo estiver em movimento a uma velocidade superior a 20 km/h.
- O veículo parar e você colocar a ignição na posição desligado ou acessórios.
- Você abrir a porta do motorista dentro de 10 minutos após colocar a ignição na posição OFF ou ACCESSORY.

Nota: As portas não serão destravadas automaticamente se você travar o veículo eletronicamente depois de desligar a ignição e antes de abrir a porta do motorista.

Ativando e Desativando

Nota: A função de destravamento automático pode ser ativada ou desativada com a ajuda do Distribuidor Ford.

Portas e travas

Travando e destravando as portas com a chave

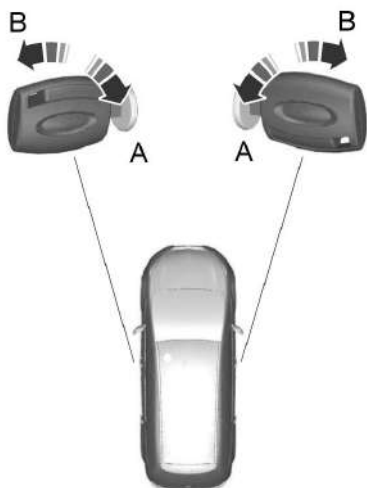

E71962

- A Destruvar
- B Travar

Travamento e destravamento das portas individualmente com a chave

Travando as portas

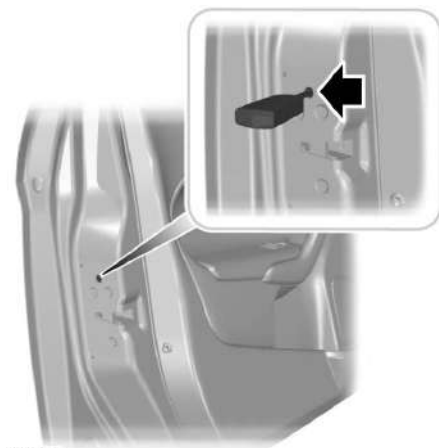

E112203

Se a função do fechamento global não funcionar, trave as portas individualmente usando a chave na posição mostrada.

Lado esquerdo

Girar no sentido anti-horário para travar.

Lado direito

Girar no sentido horário para travar.

Destravando as Portas

Se a função de fechamento global não funcionar, destrave a porta do motorista e, em seguida, todas as outras portas individualmente puxando as maçanetas de portas internas.

Nota: Ao destravar as portas usando esse método, você deve travá-las individualmente até reparar a função de fechamento global.

Portas e travas

Entrada iluminada

As lâmpadas internas e as lâmpadas externas de seleção acenderão quando as portas forem destravadas com o sistema de entrada remota.

O sistema de entrada iluminada desligará as luzes se:

- A ignição estiver ligada.
- Você pressionar o botão de travamento do controle remoto.
- A iluminação for ativada por 25 segundos.

As luzes não se apagarão se:

- Você as acender com o controle do farol.
- Qualquer porta estiver aberta.
- Modo silencioso e alarme de pânico.

Saída iluminada

As lâmpadas internas e as lâmpadas externas de seleção acenderão quando todas as portas estiverem fechadas e você desligar a ignição e remover a chave da mesma (apenas a chave com transmissor integrado).

As lâmpadas apagarão se todas as portas permanecerem fechadas e:

- Decorrerem 25 segundos.
- Você inserir a chave na ignição (apenas o transmissor integrado à chave).

Economia da bateria

Se você deixar as luzes de cortesia, as luzes do teto, a economia da bateria desligará essas luzes 10 minutos depois que você desligar a ignição.

Compartimento de Bagagem



E174655

Pressione o botão de liberação localizado próximo do interruptor do controle de iluminação ou use o controle remoto para destravar o compartimento de bagagem.

Porta do Compartimento de Bagagens

PORTA DO COMPARTIMENTO DE BAGAGEM MANUAL



CUIDADO: É extremamente perigoso andar na área de carga, dentro ou fora do veículo. Em uma colisão, as pessoas que estiverem nessas áreas estarão mais suscetíveis a ferimentos graves ou morte. Não deixe que as pessoas permaneçam em áreas do veículo não equipadas com bancos e cintos de segurança. Verifique se todos os indivíduos em seu veículo estão em um banco e usando corretamente o cinto de segurança. A não observância dessa instrução pode resultar em danos pessoais graves ou morte.



CUIDADO: Verifique se você fechou completamente a porta do compartimento de bagagem para evitar que os gases de escape entrem no veículo. Se você não conseguir fechar completamente a porta do compartimento de bagagem, abra os defletores de ar ou os vidros para que o ar fresco entre no veículo. Deixar de seguir essa instrução pode acarretar lesão ou morte.

Nota: *Seja cuidadoso ao abrir e fechar a porta do compartimento de bagagem em uma garagem ou área fechada para evitar danos à porta do compartimento de bagagem.*

Nota: *Não pendure nada, por exemplo, um suporte de bicicleta, no vidro ou na porta do compartimento de bagagem. Isso pode danificar a porta do compartimento de bagagem e seus componentes.*

Nota: *Não deixe a porta do compartimento de bagagem aberta enquanto você estiver dirigindo. Isso pode danificar a porta do compartimento de bagagem e seus componentes.*

Abertura da porta do compartimento de bagagem usando o controle remoto



Pressione o botão duas vezes dentro de três segundos.

Destramento inteligente (se equipado)

Enquanto a porta do compartimento de bagagem estiver entreaberta, se nenhuma chave passiva for detectada fora, mas uma for encontrada dentro da porta do compartimento de bagagem quando o veículo estiver travado eletronicamente, o veículo realizará um destravamento inteligente da porta do compartimento de bagagem passivo desbloqueando e liberando a porta do compartimento de bagagem depois de fechada. Isso inibe o alarme da porta do compartimento de bagagem e a detecção de intrusão, além de dar 2 buzinas como resposta.

SISTEMA ANTIFURTO PASSIVO

Nota: *Objetos metálicos, dispositivos eletrônicos ou uma segunda chave codificada no mesmo chaveiro pode causar problemas na partida do veículo, se eles estiverem muito próximos à chave ao executar a partida do veículo. Evite que esses objetos toquem a chave codificada ao executar a partida do seu veículo. Se ocorrer um problema, desligue a ignição, separe todos os objetos da chave codificada no chaveiro e ligue o veículo novamente.*

Nota: *Não deixe uma cópia da chave codificada no veículo. Leve sempre as suas chaves e tranque todas as portas ao sair do veículo.*

SecuriLock®

O sistema ajuda a evitar que o veículo dê partida, exceto se for usada uma chave codificada programada para o seu veículo. Usar a chave errada pode evitar a partida do veículo.

Se você não conseguir dar a partida no veículo com uma chave corretamente codificada, ele não está funcionando corretamente.

Armado automaticamente

O seu veículo é armado automaticamente após desligar a ignição.

Desarmado automaticamente

Ligar a ignição com uma chave codificada desarmará o veículo.

Chaves de reposição

Nota: *O veículo vem equipado com uma chave com transmissor integrado, uma chave SecuriLock padrão ou duas chaves passivas.*

O transmissor integrado à chave funciona como uma chave de ignição programada que opera todas as travas e dá a partida no veículo, como também um controle remoto.

Se os transmissores ou chaves codificadas padrão SecuriLock (somente transmissores integrados à chave) forem perdidos ou furtados e você não possuir uma chave extra codificada, você precisará que o veículo seja rebocado para um Distribuidor Ford. Será necessário apagar os códigos da chave do seu veículo e programar novas chaves codificadas.

Armazene uma chave extra programada distante do veículo, em local seguro, para evitar inconvenientes. Consulte o Distribuidor Ford para adquirir chaves adicionais ou de reposição.

Programando um transmissor integrado à chave de reserva

Nota: *Seu Distribuidor Ford pode programar o transmissor integrado à chave ou chaves codificadas SecuriLock padrão para o veículo.*

Use apenas as chaves com transmissor integrado, chaves SecuriLock padrão ou chaves com sensor magnético passivas.

ALARME ANTIFURTO

Sistema de alarme

Alarme perimétrico (se equipado)

O sistema avisa em caso de tentativa de entrada não autorizada no veículo. Ele será ativado se qualquer porta, o compartimento de bagagem ou o capô for aberto sem o uso da chave ou do controle remoto.

Segurança

Sensores internos



E71401

Nota: Não cubra os sensores de verificação interna.

Nota: Não arme o alarme com proteção total se os passageiros, animais ou outros objetos em movimento estiverem dentro de seu veículo.

Os sensores agem como um impedimento contra o acesso não autorizado ao detectar qualquer movimento dentro de seu veículo.

Accionando o alarme

Depois de armado, o alarme é acionado com quaisquer das seguintes ações:

- Se alguém abrir uma porta, a porta do compartimento de bagagem ou o capô sem uma chave válida ou controle remoto.
- Se os sensores internos detectarem algum movimento dentro do veículo.

As luzes de seta piscarão e a buzina soará em caso de tentativa de entrada não autorizada enquanto o alarme estiver armado.

Proteção total e reduzida

Proteção total

A proteção total é a configuração padrão; ela é armada travando o veículo através do controle remoto sem que haja uma chave na ignição.

Na proteção total, os sensores internos estão ligados ao armar o alarme.

Nota: Isto pode resultar em alarmes falsos se animais ou objetos em movimento estiverem dentro de seu veículo.

Proteção reduzida

Na proteção reduzida, os sensores internos são desligados e os sensores de perímetro são ativados quando você arma o alarme, travando o veículo por meio do cilindro da porta do motorista sem que haja uma chave na ignição.

Nota: Pode-se ajustar o alarme para proteção reduzida somente para o ciclo de ignição atual.

Nota: O alarme redefinirá a proteção total da próxima vez que ligar a ignição.

Armando o alarme

Tranque o veículo para armar o alarme. Consulte **Portas e travas** (página 44).

Desarmando o alarme

Desarme o alarme com quaisquer das seguintes ações:

- Destrave as portas ou o compartimento de bagagem com o controle remoto.
- Ligue a ignição ou dê a partida no veículo com uma chave válida.
- Use uma chave na porta do motorista para destravar o veículo e, em seguida, ligue a ignição dentro de 12 segundos.

Nota: Pressionar o botão de pânico no controle remoto interromperá a buzina e as luzes de seta, mas isso não desarmará o sistema.

Volante

AJUSTE DO VOLANTE



CUIDADO: Não ajuste o volante enquanto seu veículo estiver em movimento.

Nota: Certifique-se de que o banco esteja na posição correta. Consulte **Sentando-se na posição correta** (página 79).



E176972

1. Destrave a coluna de direção.
2. Ajuste o volante para a posição desejada.



E95179

3. Trave a coluna de direção.

CONTROLE DO ÁUDIO (SE EQUIPADO)

Selecione a fonte desejada na unidade de áudio.

Volante

Você pode operar as seguintes funções com o controle:

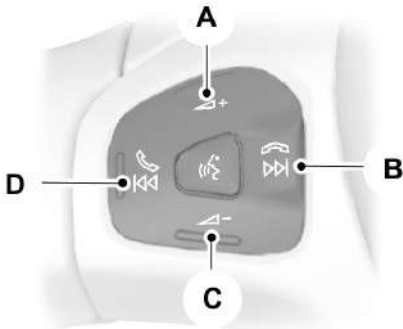

E141530

- A Aumentar o volume
- B Buscar próxima, próxima ou encerrar uma chamada
- C Abaixar o volume
- D Procurar para baixo, anterior ou aceitar chamada

Procurar, Próxima ou Anterior

Pressione o botão Procurar para:

- sintonizar o rádio na estação predefinida próxima ou anterior
- reproduzir a próxima faixa ou a anterior.

Pressione e mantenha pressionado o botão Procurar para:

- sintonizar o rádio na próxima estação ou na anterior naquela faixa de frequência
- procurar uma faixa.

COMANDO POR VOZ (SEEQUIPADO)



E141533

Empurre o controle para ligar ou desligar o controle de voz. Consulte **Utilizando o reconhecimento de voz** (página 209).

PILOTO AUTOMÁTICO (SE EQUIPADO)



E264198

Consulte **Utilização do piloto automático** (página 119).

Lavadores e limpadores dos vidros

LIMPADOR DO PARA-BRISA

Nota: Desembace completamente o para-brisa antes de ligar os limpadores do para-brisa.

Nota: Certifique-se de que os limpadores do para-brisa sejam desligados antes de entrar em um lava-rápido.

Nota: Instale novas palhetas do limpador assim que elas começarem a deixar faixas de água e manchas no para-brisa.

Nota: Não opere o limpador com o para-brisa seco. Isto pode arranhar o vidro, danificar as palhetas ou queimar o motor do limpador. Sempre use o lavador do para-brisa antes de limpar o para-brisa seco.



E102032

- A Limpeza única
- B Limpeza intermitente
- C Limpeza normal
- D Limpeza em alta velocidade

Nota: Se você pressionar e segurar a alavanca do limpador na posição A, os limpadores continuarão funcionando até você soltar a alavanca do limpador.

Limpeza intermitente

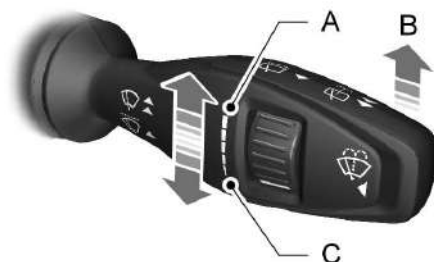

E102033

- A Intervalo de limpeza curto
- B Limpeza intermitente
- C Intervalo de limpeza longo

Use o controle giratório para ajustar o intervalo da limpeza intermitente.

LAVADOR DO PARA-BRISA

Nota: Não opere os lavadores quando o reservatório do lavador estiver vazio. Isto pode superaquecer a bomba do lavador.



E102051

Pressione o botão para operar os lavadores. Quando você solta o botão, os limpadores serão operados durante um breve período.

Lavadores e limpadores dos vidros

LIMPADOR E LAVADOR DO VIDRO TRASEIRO (SE EQUIPADO)

Limpeza Intermitente



E102052

Puxe a alavanca para você.

Limpeza do Vidro Traseiro na Marcha à Ré

O limpador traseiro é ligado automaticamente ao selecionar a marcha à ré se:

- O limpador traseiro ainda não estiver ligado.
- A alavanca do limpador estiver na posição A, B, C ou D.

Você pode ativar e desativar esse recurso com a ajuda de um Distribuidor Ford.

Nota: Não pendure nada, por exemplo, um suporte de bicicleta, no vidro ou na porta do compartimento de bagagem. Isto pode arranhar o vidro, danificar as palhetas ou queimar o motor do limpador.

Lavador do Vidro Traseiro

Nota: Não opere os lavadores quando o reservatório do lavador estiver vazio. Isto pode superaquecer a bomba do lavador.

Nota: Não opere os lavadores durante mais de 10 segundos. Isto pode superaquecer a bomba do lavador.

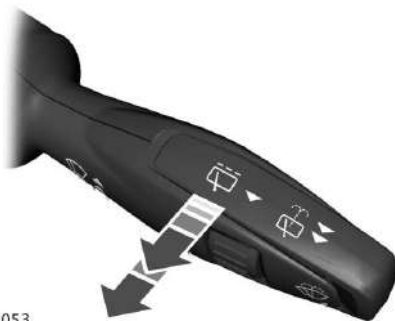

E102053

Puxe a alavanca na sua direção para operar os lavadores do para-brisa. Quando você soltar a alavanca, a limpeza continuará por um breve período.

Luzes

INFORMAÇÕES GERAIS

Condensação nos faróis dianteiros externos e nos faróis traseiros

Os faróis dianteiros e as lanternas traseiras possuem aberturas para acomodar mudanças normais na pressão do ar.

A condensação pode ser um resultado natural desse design. Quando o ar úmido entra no conjunto de luzes pela ventilação, há possibilidade de condensação quando a temperatura é fria. Quando ocorre condensação normal, pode formar-se uma fina camada de névoa no interior da lente. Essa névoa fina acaba desaparecendo e sai pela ventilação durante a operação normal.

Tempo de desembaçamento pode demorar até 48 horas em condições de tempo seco.

Exemplos de condensação aceitável são:

- A presença de névoa fina (sem riscos, marcas de gotejamento ou gotas grandes).
- Uma névoa fina cobrindo menos de 50% da lente.

Exemplos de condensação inaceitável são:

- Poça de água no interior da lanterna.
- Riscos, marcas de gotejamento ou gotas grandes no interior da lente.

Se você perceber uma condensação inaceitável, leve o veículo a uma Concessionária Ford para inspeção.

CONTROLE DE ILUMINAÇÃO

Posições do Controle de Iluminação

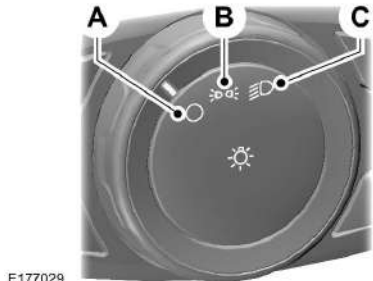

E177029

- A Desligado
- B Luzes de estacionamento, luzes do painel de instrumentos, luzes da placa de licença e luzes das lanternas traseiras
- C Faróis

Luzes de Estacionamento

Nota: O uso prolongado das luzes de estacionamento quando a ignição está desligada faz com que a bateria descarregue.

Ambos os lados

Coloque o controle de iluminação na posição B. As lâmpadas de estacionamento operam com a ignição ligada ou desligada.

Um lado (se equipado)

1. Desligue a ignição.
2. Coloque o controle de iluminação na posição desligado.
3. Certifique-se de que a alavanca da luz de seta esteja na posição central.

Luzes

4. Mova a luz de seta para cima ou para baixo conforme necessário.



E184206

- A Lado direito
- B Lado esquerdo

Faróis Altos



E101829

Puxe a alavanca completamente na sua direção para ligar os faróis altos.

Puxe novamente a alavanca na sua direção para desligar os faróis altos.

Sinalizador dos Faróis

Puxe a alavanca levemente na sua direção e solte-a para piscar os faróis.

FARÓIS COM TEMPORIZADOR

Depois de desligar a ignição, você pode acender os faróis puxando a alavanca da seta em sua direção. Você ouvirá um tom curto. Os faróis serão apagados automaticamente depois de três minutos com qualquer porta aberta, ou 30 segundos depois da última porta ser fechada. Você pode cancelar este recurso puxando a alavanca da seta em sua direção novamente ou ligando a ignição.

FARÓIS DE NEBLINA DIANTEIROS (SE EQUIPADO)



E142453

Pressione o controle para ligar ou desligar as luzes de neblina.

Você também pode ligar os faróis de neblina quando o controle da iluminação estiver em qualquer posição, exceto na posição desligada.

Luzes

SINALIZADORES DE DIREÇÃO



E102016

Empurre a alavanca para cima ou para baixo para usar as setas.

Nota: *Mova a alavanca momentaneamente para cima ou para baixo para fazer com que as luzes de seta pisquem três vezes para indicar uma troca de faixa.*

LUZES INTERNAS

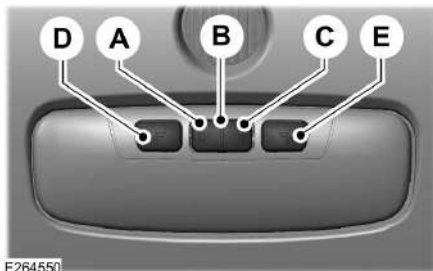

E264550

- A Luz de cortesia desligada
- B Contato da porta
- C Luz de cortesia ligada
- D Luz de leitura do lado esquerdo ligada e desligada
- E Luz de leitura do lado direito ligada e desligada

Se você ajustar o interruptor para a posição B, a luz de cortesia se acenderá quando você destravar ou abrir uma porta ou o porta-malas. Se você deixar uma porta aberta com a ignição desligada, a luz de cortesia será automaticamente desligada após algum tempo para evitar que a bateria do seu veículo descarregue. Para ligá-la novamente, ligue a ignição durante um curto intervalo de tempo.

A luz de cortesia também se acenderá quando você desligar a ignição. Ela será automaticamente desligada após um curto intervalo de tempo ou quando você der partida no motor.

Se você ajustar o interruptor na posição C com a ignição desligada, a luz de cortesia se acenderá. Ela será automaticamente desligada após um curto intervalo de tempo para evitar que a bateria do seu veículo descarregue. Para ligá-la novamente, ligue a ignição durante um curto intervalo de tempo.

Se você desligar a ignição, as luzes de leitura serão automaticamente desligadas após algum tempo para evitar que a bateria do seu veículo descarregue. Para ligá-las novamente, ligue a ignição durante um curto intervalo de tempo.

Vidros e espelhos retrovisores

VIDROS ELÉTRICOS (SE EQUIPADO)

⚠ CUIDADO: Não deixe crianças desacompanhadas no veículo e não as deixe brincar com os vidros elétricos. Deixar de seguir essa instrução pode acarretar lesão pessoal.

⚠ CUIDADO: Ao fechar os vidros elétricos, verifique se eles estão desobstruídos e se certifique de que não haja crianças e animais de estimação nas proximidades da abertura dos vidros.

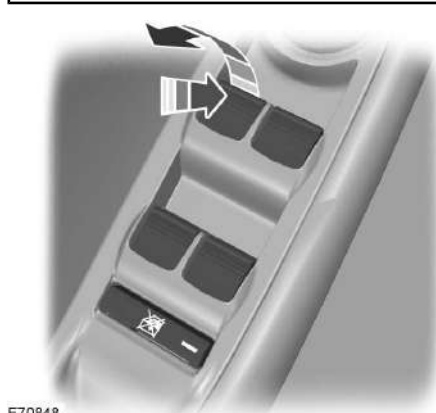

E70848

Nota: Você pode ouvir um ruído quando só um dos vidros está aberto. Abra ligeiramente o vidro oposto para reduzir este ruído.

Veículo apenas com vidro do motorista com abertura e fechamento de um só toque

Pressione o controle para abrir o vidro.
Levante o controle para fechar o vidro.

Vidro do motorista com abertura de um só toque

Pressione o interruptor do motorista e o solte. Pressione novamente ou levante-o para parar o vidro.

Vidro do motorista com abertura de um só toque

Levante totalmente o interruptor do motorista e o solte. Pressione ou levante-o novamente para parar o vidro.

Veículo com todos os vidros com abertura e fechamento de um só toque (caso equipado)

Pressione o interruptor e mantenha-o pressionado para abrir a janela.

Levante o interruptor e mantenha-o levantado para fechar a janela.

Vidros com abertura de um só toque (caso equipado)

Pressione suavemente o interruptor e solte-o. Pressione ou levante-o novamente para parar o vidro.

Vidros com fechamento de um só toque (caso equipado)

Levante suavemente o interruptor e solte-o. Pressione ou levante-o novamente para parar o vidro.

Nota: Se você deixar o veículo sem supervisão, leve a chave para garantir que os vidros não poderão operar inadvertidamente.

Nota: Se você operar os interruptores com frequência durante um curto intervalo de tempo, o sistema possivelmente ficará inoperante por um período para evitar danos decorrentes do superaquecimento.

Vidros e espelhos retrovisores

Nota: Se você operar simultaneamente o interruptor da porta em questão e o interruptor do vidro correspondente na porta do motorista, o movimento do vidro será interrompido.

Nota: Você sempre poderá operar os vidros traseiros e o vidro dianteiro do passageiro pela porta do motorista.

Trava do vidro



E70850

Pressione o controle para travar ou destravar os controles dos vidros traseiros. Ele acende quando você trava os controles dos vidros traseiros.

Antiesmagamento (Se equipado)

O vidro para ao fechar e recua um pouco se há um obstáculo no caminho. Este recurso só está equipado nos vidros que tenham o recurso de abertura e fechamento de um toque.

Como desabilitar a função antiesmagamento

 **CUIDADO:** Se você desabilitar a função antiesmagamento, o vidro não retrocederá se detectar um obstáculo. Tome cuidado ao fechar a janela para evitar ferimentos ou danos ao veículo.

Para veículos com função anti-esmagamento, proceda conforme indicado para desabilitar esta função de proteção quando houver resistência, por exemplo, no inverno:

1. Feche a janela duas vezes até ela alcançar o ponto de resistência em um curto período e a deixe retroceder.
2. Feche a janela uma terceira vez até o ponto de resistência. Isso desativa a função antiesmagamento e você pode fechar o vidro manualmente. Agora a janela pode passar do ponto de resistência e você pode fechá-la totalmente. Diminua o tempo do procedimento de anti-esmagamento e expressa de um-toque são ativadas novamente.

Nota: Entre em contato com uma Concessionária Ford assim que possível se o vidro não fechar após a realização desse procedimento.

Reprogramação da função antiesmagamento

 **CUIDADO:** O antiesmagamento será desativado até você redefinir a memória. Tome cuidado ao fechar a janela para evitar ferimentos ou danos ao veículo.

Para garantir a função antiesmagamento, o movimento expresso de um-toque para cima será desativado se uma das seguintes condições ocorrer:

Vidros e espelhos retrovisores

- Se a bateria for desconectada.

Para veículos com todos os vidros com recurso de um toque, as duas condições abaixo são aplicáveis:

- Se mais de 40 movimentos do vidro para cima ou para baixo ocorrerem sem abrir ou fechar completamente a janela (aplicável para veículos com todos os vidros com recurso de um toque).
- Se 20 movimentos anti-esmagamento sucessivos foram detectados (aplicável).

Dessa maneira, será necessário reprogramar a memória de anti-esmagamento separadamente para cada janela:

1. Levante e segure o controle até que você feche completamente o vidro.
2. Solte o controle.
3. Levante e segure o controle novamente por alguns segundos.
4. Solte o controle.
5. Levante e segure o controle novamente por alguns segundos.
6. Solte o controle.
7. Pressione e segure o controle até que você abra totalmente o vidro.
8. Levante e segure o controle até que você feche completamente o vidro.
9. Solte o controle.
10. Abra a janela e, em seguida, tente fechá-la automaticamente.
11. Repita o procedimento se o vidro não fechar automaticamente.

Sobre a abertura e o fechamento globais (se equipados)

Nota: *Observação: a ignição deve estar desligada para que este recurso funcione.*

Nota: *Este recurso pode ser desativado ou ativado por uma Concessionária Ford.*

Nota: *Para operar esse recurso, o retardo de acessórios não pode estar ativo.*

Você pode abrir e fechar os vidros do veículo usando o controle remoto.

Abrindo os vidros

Você pode abrir os vidros do veículo por um breve período depois de destravar o veículo com o controle remoto. Após destravar o veículo, mantenha pressionado o botão de destravamento do controle remoto para abrir os vidros. Solte o botão quando o movimento começar. Pressione o botão de destravamento para interromper o movimento.

Nota: *Se os vidros estiverem abrindo e um botão de trava for pressionado, os vidros irão parar por um curto período e começarão a fechar imediatamente.*

Fechando os vidros

Nota: *Antes de operar os vidros elétricos, você deve confirmar que estes estejam livres de obstruções e certificar-se de que não haja crianças e animais de estimação nas proximidades da abertura das janelas.*

Pressione o botão de travamento no controle remoto até que os vidros comecem a fechar. Pressione o botão Abrir no controle remoto para interromper o movimento.

Retardo adicional (se equipado)

Você pode acionar os interruptores do vidro durante alguns minutos depois de desligar a ignição, ou até que uma das portas da frente seja aberta.

Vidros e espelhos retrovisores

RETROVISORES EXTERNOS

Retrovisores



E102162

Você pode dobrar o espelho externo em espaços estreitos ou quando o veículo estiver estacionado para evitar danos aos espelhos.

Certifique-se de que o espelho se encaixou totalmente em seu suporte ao retorná-lo a sua posição original.



CUIDADO: Os objetos no retrovisor estão mais próximos do que parecem.

Espelhos externos manuais

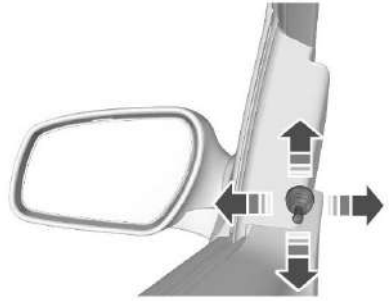

E123951

Os dois espelhos externos podem ser ajustados de dentro do veículo.

Espelhos externos elétricos (se equipado)



CUIDADO: Não ajuste os espelhos enquanto seu veículo estiver em movimento. Isso pode resultar na perda de controle do veículo, ferimentos pessoais graves ou morte.

Vidros e espelhos retrovisores

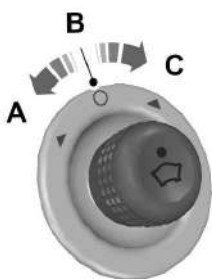

E71280

- A Espelho esquerdo
- B Desligado
- C Espelho direito



E71281

Mova o controlador no sentido das setas para regular o espelho.

RETROVISOR INTERNO



CUIDADO: Não ajuste o espelho enquanto seu veículo estiver em movimento.

Nota: Não limpe a carcaça ou o vidro de qualquer espelho com abrasivos fortes, combustível ou outros produtos de limpeza derivados de petróleo ou amônia.

Você pode ajustar o espelho retrovisor interno conforme sua preferência.

Puxe a aba sob o espelho para reduzir o ofuscamento à noite.

PARA-SÓIS



E181732

Abaixe para abrir o para-sol.

Painel de instrumentos

Tipo 1

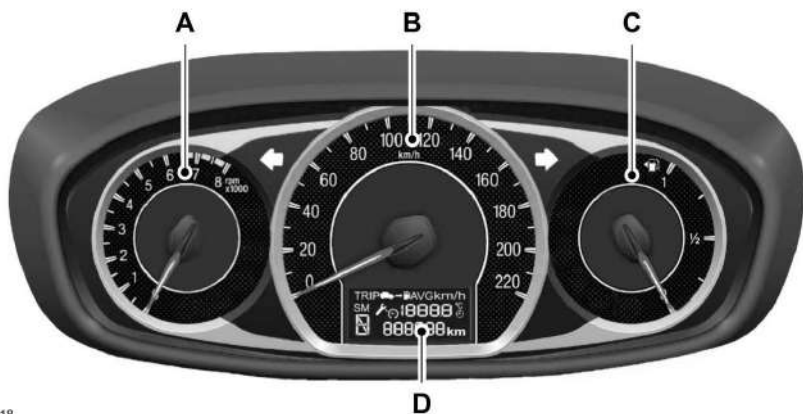

E263718

Tipo 2

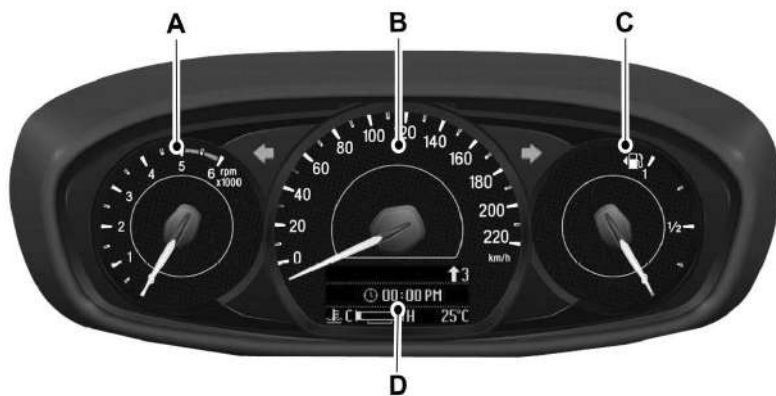

E261053

- A Tacômetro
- B Velocímetro

Painel de instrumentos

- C Indicador de combustível
- D Display de informação

Tacômetro (Se equipado)

Indica a velocidade de giro do motor em rotações por minuto. A condução com o ponteiro do tacômetro continuamente acima do limite de velocidade pode danificar o motor.

Visor de informações

- Odômetro.
- Odômetro parcial.
- Indicador da troca de marchas (se equipado).
- Autonomia (se equipado).
- Economia média de combustível (se equipado).
- Economia instantânea de combustível (se equipado).
- Velocidade média (se equipado).
- Temperatura do ar externo (se equipado).
- Computador de Bordo Consulte **Computador de bordo** (página 70).

Indicador de combustível

Ligue a ignição O medidor de combustível indica aproximadamente quanto combustível há no tanque. O medidor de combustível pode variar um pouco quando o veículo está em movimento ou em uma inclinação. A seta ao lado do símbolo da bomba de combustível indica em qual lado do veículo fica situada a portinhola do tanque de combustível.

Máxima Velocidade do Motor



CUIDADO: Caso o motor esteja em funcionamento com o capô aberto, afaste-se dos componentes do motor em movimento. A não observância dessa instrução pode resultar em danos pessoais graves ou morte.

O sistema de gerenciamento eletrônico, sob certas condições, limita a velocidade do motor abaixo de um valor predefinido, para evitar danos ao motor. Esse limite de velocidade pode ocorrer em um valor mais baixo quando o veículo está parado ou em velocidades inferiores a 10 km/h, não sendo considerado uma falha do motor.

LUZES INDICADORAS E DE ADVERTÊNCIA

Os indicadores e as luzes de advertência alertarão sobre uma condição do veículo que pode se tornar grave. Algumas luzes acenderão quando você der a partida no veículo para assegurar que estão funcionando. Se alguma luz permanecer acesa após a partida no veículo, consulte a respectiva luz de advertência do sistema para mais informações.

Nota: *Alguns indicadores de advertência aparecem na tela de informações e funcionam da mesma maneira que a luz de advertência, mas não acendem quando você dá a partida no veículo.*

Painel de instrumentos

Luz de aviso do airbag



Se ela não acender quando você ligar a ignição, continuar piscando ou permanecer acesa quando o motor estiver em funcionamento, isso indicará um mau funcionamento. Verifique o veículo assim que possível.

Luz de advertência do Sistema de antitravamento



Se a luz acende enquanto você dirige, isso indica um defeito. O veículo continua tendo frenagem normal sem a função do Sistema antitravamento. Verifique o veículo assim que possível.

Luz de advertência do sistema de freios



CUIDADO: É perigoso dirigir o veículo com a luz de advertência acesa. Pode ocorrer uma diminuição significativa no desempenho dos freios. Poderá ser mais demorado parar o veículo. Verifique o veículo assim que possível. Percorrer distâncias longas com o freio de estacionamento acionado pode causar defeitos nos freios e o risco de acidentes pessoais.



Acende quando você acionar o freio de estacionamento e a ignição estiver ligada.

Caso ela acenda quando o veículo estiver em movimento, verifique se o freio de estacionamento está desengatado. Se o freio de estacionamento estiver desengatado, isso indicará um nível baixo de fluido de freio ou uma falha no sistema de freios. Verifique o veículo assim que possível.

Luz indicadora do piloto automático (Se equipado)



Ela acende quando você liga o sistema.

Consulte **Utilização do piloto automático** (página 119).

Luz indicadora de direção



Acende quando a seta esquerda ou direita ou o pisca-alerta é ativado. Pisca durante a operação. Um aumento na frequência do pisca indica falha na lâmpada indicadora.

Luz de advertência de porta entreaberta



Ela acende quando você liga a ignição e permanece acesa caso alguma porta ou capô permaneça aberto.

Luz de advertência da temperatura do fluido de arrefecimento do motor



Se ela acender quando o veículo estiver em movimento, isso indicará que o motor está superaquecendo. Pare o veículo assim que isto puder ser feito com segurança e desligue o motor. Verifique o veículo assim que possível.

Luzes de advertência do motor



Luz de manutenção do motor imediata

Se acender quando o motor estiver em funcionamento, isso indicará um mau funcionamento. Verifique o veículo assim que possível.

Painel de instrumentos

Se ela piscar quando você estiver dirigindo, reduza imediatamente a velocidade do seu veículo. Dirija moderadamente, evite aceleração e desaceleração pesadas. Verifique o veículo assim que possível.



Luz indicadora de mau funcionamento

Se acender quando o motor estiver em funcionamento, isso indicará um mau funcionamento. O sistema de diagnóstico de bordo detectou um mau funcionamento no sistema de controle de emissão do veículo.

Se ele piscar, talvez haja falha na ignição do motor. O aumento das temperaturas dos gases de escape pode danificar o catalisador ou outros componentes do veículo. Dirija moderadamente, evite aceleração e desaceleração pesadas. Verifique o veículo assim que possível.

Luz de advertência para afivelamento do cinto de segurança



Ela acende e um sinal sonoro é reproduzido até você afivelar o cinto de segurança.

Indicador da luz de neblina dianteira (Se equipado)



Ela acende quando você liga os faróis de neblina dianteiros.

Indicador de farol alto



Ele acende quando você liga o farol alto.

Luz indicadora do recurso de saída em active (Se equipado)



Se a luz acende enquanto você dirige, isso indica um defeito.

Luz de advertência da ignição



Ela acende quando você liga a ignição.

Se acender quando o motor estiver em funcionamento, isso indicará um mau funcionamento. Verifique o veículo assim que possível.

Indicador de luzes acesas



Ela acende quando você liga o farol baixo ou as luzes traseiras e as laterais.

Luz de advertência de nível baixo de combustível



Se acender quando você estiver dirigindo, reabasteça o quanto antes.

Luz de aviso de baixa pressão dos pneus (Se equipado)



Ela acenderá se a pressão dos pneus em um ou mais pneus estiver abaixo da pressão correta dos pneus.

Luz de aviso da pressão do óleo



CUIDADO: Se acender quando você estiver dirigindo, não continue o percurso, mesmo que o nível de óleo esteja correto. Faça uma inspeção no veículo.

Painel de instrumentos



Ela acende quando você liga a ignição.

Se acender quando o motor estiver em funcionamento, isso indicará um mau funcionamento. Pare o veículo assim que isto puder ser feito com segurança e desligue o motor. Verifique o nível do óleo do motor. Caso o nível de óleo seja suficiente, isso indica um mau funcionamento do sistema. Verifique o veículo assim que possível.

Consulte **Verificação do óleo do motor** (página 145).

Direção assistida



Se a luz acender enquanto você estiver dirigindo, isto indica um defeito no sistema de direção assistida. Você continuará tendo capacidade de direção, mas vai precisar exercer mais força para girar o volante. Verifique o veículo assim que possível.

Luz indicadora de troca de marcha

(Se equipado)



Ela acende para avisar que aumentar ou reduzir a marcha



pode oferecer desempenho melhor, mais economia de combustível ou reduzir as emissões.

Indicador de controle de estabilidade e tração

(Se equipado)



Pisca durante a operação.

Se ela não acender quando você ligar a ignição ou permanecer acesa quando o motor estiver em funcionamento, isso indicará um mau funcionamento. Verifique o veículo assim que possível.

Nota: O sistema será desligado se houver mau funcionamento.

Consulte **Controle de estabilidade** (página 112). Consulte **Controle de tração** (página 111).

Lâmpada de advertência de controle de estabilidade e tração apagada

(Se equipado)



Ele acende quando você desliga o sistema.

INDICADORES E AVISOS SONOROS

Mau funcionamento da luz de advertência do airbag

Soa quando a luz de advertência do airbag está inoperante.

Aviso secundário do airbag

Soa quando o toque de mau funcionamento da luz de aviso do airbag não está funcionando. Leve o sistema para verificação.

Porta aberta

Um aviso sonoro irá soar se a velocidade do veículo ultrapassar o limite predeterminado, e se alguma das portas estiver aberta ou entreaberta. O sinal sonoro só soa uma vez por ciclo da chave na ignição.

Faróis acesos

(Se equipado)

Um aviso sonoro irá soar quando você girar a chave para a posição desligada e abrir a porta do motorista, deixando os faróis ou as lanternas acesas.

Lembrete de baixo nível de combustível

Soa quando o nível de combustível está baixo.

Painel de instrumentos

Freio de estacionamento

Soa quando a velocidade do veículo excede o limite predeterminado com o freio de estacionamento acionado. Cessa quando o veículo é parado ou o freio de estacionamento é solto.

Alarme perimétrico (Se equipado)

Um tom soa alguns segundos depois que você usa a chave na fechadura da porta para destravá-la. Pressione o botão para destravar no controle remoto a fim de parar o som do alarme.

Lembrete do cinto de segurança (se equipado)

Soa quando a velocidade do veículo excede o limite predeterminado e você ou o passageiro dianteiro não afivelou o cinto de segurança.

Veículo não está em estacionamento (P)

Soa quando a porta está aberta e o veículo não está na posição estacionamento (P).

Mostradores de informações

INFORMAÇÕES GERAIS



CUIDADO: Uma distração ao dirigir pode resultar em perda de controle do veículo, acidentes e ferimentos. Recomendamos veementemente que você tome muito cuidado ao usar qualquer dispositivo que possa tirar sua atenção da estrada. Sua principal responsabilidade é a operação segura de seu veículo. Não recomendamos o uso de qualquer dispositivo portátil ao dirigir e incentivamos o uso de sistemas operados por voz quando possível. Procure informar-se sobre as leis locais aplicáveis relacionadas ao uso de dispositivos eletrônicos ao conduzir.

Os diversos sistemas do veículo podem ser controlados usando o computador de bordo. As informações correspondentes são exibidas na tela de informações. Consulte **Computador de bordo** (página 70).

Para acessar o menu da tela de entretenimento Consulte **Computador de bordo** (página 70).

RELÓGIO - VEÍCULOS SEM: SISTEMA DE ÁUDIO

Ajustando o relógio no painel de instrumentos



E174671

1. Pressione o botão de redefinição até que o relógio seja exibido.
2. Mantenha pressionado o botão de redefinição até que a parte de horas comece a piscar.
3. Pressione várias vezes para ajustar as horas.
4. Mantenha pressionado o botão de redefinição até que a parte de minutos comece a piscar.
5. Pressione o botão várias vezes para ajustar os minutos.
6. Mantenha pressionado o botão para sair do ajuste do relógio.

O relógio não poderá ser ajustado enquanto o veículo estiver em movimento. Se o ajuste for anulado (devido à velocidade, à ignição, à bateria), o relógio armazenará a hora anterior.

Mostradores de informações

RELÓGIO - VEÍCULOS COM: SISTEMA DE ÁUDIO

Ajustando o Relógio

1. Pressione o botão MENU no rádio.
2. Selecione Relógio e então pressione OK.
3. Selecione Ajuste do Relógio e então pressione OK.
4. Use as setas para cima ou para baixo para aumentar ou diminuir a hora e os minutos.
5. Use os botões de seta à direita e esquerda para alternar entre o ajuste de horas ou minutos.
6. Pressione OK quando terminar.

ou

1. Pressione o símbolo # no rádio para acessar o ajuste do relógio.
2. Use as setas para cima ou para baixo para aumentar ou diminuir a hora e os minutos.
3. Use os botões de seta à direita e esquerda para alternar entre o ajuste de horas ou minutos.
4. Pressione OK quando terminar.

Ajustando a Data

1. Pressione o botão MENU no rádio.
2. Selecione Relógio e então pressione OK.
3. Selecione Ajuste da Data e então pressione OK.
4. Use as setas para cima ou para baixo para aumentar ou diminuir o dia, mês e ano.
5. Use os botões de seta à direita e esquerda para alternar entre o ajuste do dia, mês e ano.
6. Pressione OK quando terminar.

Modo 24 horas

1. Pressione o botão MENU no rádio.
2. Selecione Relógio e então pressione OK.
3. Selecione Modo 24 horas.
4. Marque a caixa de seleção com o botão OK para ativar o Modo 24h ou desmarque-a para ativar o Modo 12h.

COMPUTADOR DE BORDO

Tipo 1



E174665

Pressione o botão para fazer a rolagem pelas telas:

- Odômetro.
- Odômetro parcial.

Odômetro de distância total

km Registra a distância total percorrida pelo veículo.

Odômetro parcial

TRIP km Registra a distância percorrida em trechos individuais.

Nesta tela, mantenha pressionado o botão do odômetro até que o odômetro parcial exiba zero para redefinir essa função.

Mostradores de informações

Tipo 2



E146272

Pressione o botão para fazer a rolagem pelas telas:

- Odômetro parcial.
- Consumo médio de combustível.
- Consumo instantâneo de combustível.
- Velocidade média.
- Autonomia restante.

Você pode zerar o odômetro parcial, o consumo médio de combustível e a velocidade média. Para isso, role até a tela necessária e mantenha pressionado o botão até a tela ser redefinida com zeros e traços.

O computador de bordo inclui as seguintes telas de informações:

Odômetro

km

Registra a distância total percorrida pelo veículo.

Odômetro parcial

**TRIP
km**

Registra a distância percorrida em trechos individuais.

Consumo médio de combustível

**AVG
km/l**

Indica o consumo médio de combustível desde a última vez que a função foi zerada.

Consumo instantâneo de combustível

km/l

Indica o consumo de combustível atual.

Velocidade média

**AVG
km/h**

Indica a velocidade média calculada desde a última vez que a função foi zerada.

Autonomia restante



Indica a distância aproximada que o veículo vai percorrer com o combustível restante no tanque. Mudanças no padrão de condução podem fazer o valor variar.

Luz indicadora de troca de marcha



Indica quando aumentar ou diminuir a marcha para dirigir de maneira mais econômica.



MENSAGENS INFORMATIVAS

Certas mensagens podem ser abreviadas ou encurtadas dependendo de qual tipo de tela de informações seu veículo pode estar equipado.

Pressione o botão do odômetro para confirmar e remover mensagens da tela de informações.

Mostradores de informações

Transmissão automática

Mensagem	Ação
Transmissão não está em P	Exibido como um lembrete para selecionar a marcha de estacionamento (P).

Economia da bateria

Mensagem	Ação
Desligar para economizar bateria	Exibido quando o sistema de gerenciamento da bateria determina que a carga da bateria está baixa. Desligue a ignição o mais rápido possível para proteger a bateria. Esta mensagem será apagada depois que o veículo for ligado e a carga da bateria for restaurada. Desligue cargas elétricas desnecessárias para permitir que a bateria seja recarregada mais rapidamente.
Bateria fraca Recurs. deslig. tempor.	Exibido quando o sistema de gerenciamento da bateria detecta uma condição de baixa tensão prolongada. Vários recursos do veículo serão desligados para ajudar a conservar a bateria. Desligue o máximo de cargas elétricas o mais rápido possível para aprimorar a tensão do sistema. Se a tensão do sistema tiver sido recuperada, os recursos desligados voltarão a funcionar normalmente.

Portas abertas

Mensagem	Ação
Porta motor. aberta	A porta listada não está completamente fechada. fechar.
Porta do pass. aberta	A porta listada não está completamente fechada. fechar.
Porta esqu. tras. aberta	A porta listada não está completamente fechada.

Mostradores de informações

Mensagem	Ação
	fechar.
Porta direita tras.aberta	A porta listada não está completamente fechada. fechar.
Porta aberta	A porta listada não está completamente fechada. fechar.
Capô do motor aberto	A porta listada não está completamente fechada. fechar.
Porta-malas aberto	A porta listada não está completamente fechada. fechar.
Porta-malas/ vidro aberto	A porta listada não está completamente fechada. fechar.
Porta-malas aberto	A porta listada não está completamente fechada. fechar.
Porta-malas aberto	A porta listada não está completamente fechada. fechar.

Manutenção

Mensagem	Ação
Procure serviço	Exibido quando seu veículo deve ir para a revisão periódica.
Serviço concluído	Exibido quando o indicador de intervalo de manutenção é redefinido.
Pressão do óleo do motor baixa	Pare o veículo assim que for seguro e desligue o motor. Verifique o nível do óleo. Se o aviso não desaparecer ou for exibido novamente quando o motor estiver ligado, leve o veículo para ser verificado o mais rápido possível.

Mostradores de informações

Sistema de partida integrado de um toque

Mensagem	Ação
Tempo de arranque esgotado	Exibido quando o motor de partida tiver excedido o tempo de partida

Mensagem	Ação
	ao tentar iniciar o veículo.
Pressione o freio para dar partida	Exibido ao dar partida no veículo como um lembrete para pisar no freio.

Assistente de estacionamento

Mensagem	Ação
Checar assist. estacionamento	Exibido quando o sistema detecta uma condição que exige manutenção. Verifique o veículo assim que possível. Consulte Sensor de auxílio de estacionamento traseiro (página 114).

Reboque

Mensagem	Ação
Assis. est. tras. desat. Reboque acoplado	Exibido quando o sistema detectou um reboque conectado ao veículo e o assistente de estacionamento traseiro é desativado. Consulte Transportando um reboque (página ?).

Controle de climatização

CONTROLE DE CLIMATIZAÇÃO MANUAL

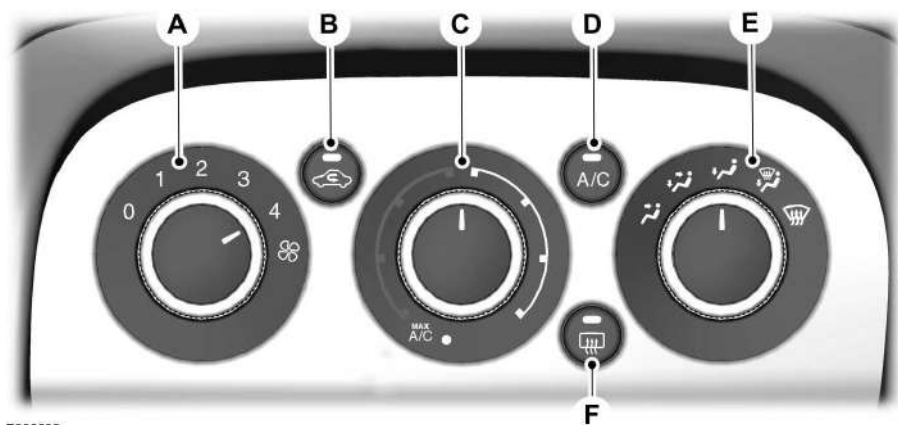

E206609

- A **Controle de velocidade do ventilador:** Ajusta o volume de ar circulado dentro do veículo.
- B **Ar recirculado:** Pressione para alternar entre ar externo e ar recirculado. O ar presente atualmente no habitáculo dos passageiros é recirculado. Isso pode diminuir o tempo necessário para resfriar o interior (quando usado com o A/C) e reduzir a entrada de odores indesejados no veículo.
Observação: O ar recirculado pode desligar (ou evitar a ativação) em todos os modos do fluxo de ar, exceto MAX A/C, para reduzir o risco de embaçamento. A recirculação também pode ser ligada e desligada em modos de fluxo de ar de painel ou painel/assoalho durante climas quentes para aumentar a eficiência da refrigeração.
- C **Controle de temperatura:** ajusta a temperatura do ar que circula no veículo.
MAX A/C: Gire o controle de temperatura até MAX A/C para ativar. O ar recirculado flui através dos defletores do painel de instrumentos, o ar condicionado é ligado automaticamente e o ventilador é ajustado na velocidade máxima. Gire o controle de temperatura novamente para desativar.
- D **Ar condicionado:** pressione para ligar ou desligar o ar condicionado. Use o A/C com ar recirculado para melhorar o desempenho e a eficiência da refrigeração.

Controle de climatização

- E **Controle de distribuição de ar:** ajuste para selecionar a distribuição de ar de sua preferência.
- F **Vidro traseiro aquecido:** pressione para ligar e desligar o vidro traseiro aquecido. Consulte **Vidro traseiro com desembaçador** (página 78).



Direciona o ar para os defletores de ar do painel de instrumentos.



Direciona o ar para os defletores de ar da área dos pés e do painel de instrumentos.



Direciona o ar para os defletores de ar da área dos pés.



Direciona o ar para os defletores de ar do para-brisa e da área dos pés.



Direciona o ar para os defletores de ar do para-brisa. Você também pode usar essa

configuração para desembaçar e limpar uma fina camada de gelo no para-brisa. Você também pode aumentar a temperatura e a velocidade de ventoinha para melhorar a limpeza.

Nota: Quando você seleciona o modo de desembaçador, o ar-condicionado é ligado e o ar recirculado usa o ar externo. Você pode ativar o recirculador de ar ou desativar o ar condicionado pressionando o botão A/C novamente.

SUGESTÕES SOBRE O CONTROLE DA CLIMATIZAÇÃO DO VEÍCULO

Sugestões gerais

Nota: O uso prolongado do recirculador de ar pode embaçar os vidros.

Nota: Uma pequena quantidade de ar pode ser sentida nas ventilações de ar do assoalho independentemente da configuração da distribuição de ar.

Nota: Para reduzir o potencial de embaçamento dos vidros dentro do veículo, não dirija com o sistema desligado ou com a função recirculador de ar sempre ligado.

Nota: Não coloque objetos sob os bancos dianteiros porque isto pode interferir no fluxo de ar para os bancos traseiro.

Nota: Mantenha as entradas de ar em frente ao para-brisa livres de obstrução, por exemplo, sem neve ou folhas, para que o sistema de controle de climatização possa funcionar com eficiência.

Nota: Para reduzir o embaçamento do para-brisa durante o tempo úmido, ajuste o controle de distribuição de ar na posição das aberturas de ar do para-brisa. Aumente a temperatura e a velocidade da ventoinha, e pressione o botão A/C para melhorar a limpeza, se necessário.

Para minimizar a umidade no sistema de ar-condicionado e reduzir odores desagradáveis, desligue o ar condicionado e mantenha a ventoinha funcionando durante pelo menos dois minutos antes de desligar o motor. Faça o seguinte:

1. Mantenha o motor funcionando.
2. Desligue o ar condicionado pressionando o botão A/C.
3. Mantenha a ventoinha ligada.
4. Coloque a temperatura na posição máxima.
5. Use o ar externo, e não o ar recirculado.

Controle de climatização

6. Espere de um a dois minutos, e então desligue o motor.

Aquecendo o interior com rapidez

- Ajuste a velocidade da ventoinha para a posição de velocidade máxima.
- Ajuste o controle de temperatura para posição de aquecimento máximo.
- Ajuste o controle de distribuição de ar para a posição de ventilação do assoalho.

Configurações de aquecimento recomendadas

- Ajuste a velocidade da ventoinha para a segunda posição de velocidade.
- Ajuste o controle de temperatura para o ponto intermediário das configurações de aquecimento.
- Ajuste o controle de distribuição de ar para a posição de ventilação do assoalho e do para-brisas.

Resfriando o interior com rapidez

Feche os vidros.

- Ajuste a velocidade da ventoinha para a posição de velocidade máxima.
- Ajuste o controle de temperatura para a posição de MAX A/C.
- Ajuste o controle de distribuição de ar para a posição de ventilação do painel de instrumentos.

Configurações de refrigeração recomendadas

Feche os vidros.

- Ajuste a velocidade da ventoinha para a segunda posição de velocidade.
- Ajuste o controle de temperatura para o ponto intermediário das configurações de refrigeração.
- Ajuste o controle de distribuição de ar para a posição de ventilação do painel de instrumentos.

Desembaçamento do vidro lateral em tempo frio

- Ajuste o controle de distribuição de ar para as posições das aberturas de ar do para-brisa e do painel de instrumentos.
- Pressione o botão do A/C.
- Ajuste o controle de temperatura para posição desejada.
- Ajuste a velocidade do ventilador para a posição mais alta.
- Direcione as passagens de ar laterais do painel de instrumentos em direção aos vidros laterais.
- Feche as ventilações do painel de instrumentos.

Desempenho máximo de resfriamento no painel de instrumentos ou nas posições do painel de instrumentos e no assoalho

Feche os vidros.

- Ajuste o controle de temperatura para posição de temperatura mínima.
- Pressione os botões do A/C e do recirculador de ar.
- Ajuste a velocidade do ventilador para a posição máxima inicialmente e, em seguida, ajuste-a para satisfazer o nível de conforto desejado.

Controle de climatização

VIDRO TRASEIRO COM DESEMBAÇADOR - VEÍCULOS COM: AR CONDICIONADO

Nota: O aquecimento dos vidros só opera enquanto o motor estiver funcionando.

Vidro Traseiro Aquecido



Pressione o botão para limpar o gelo fino e desembaçar o vidro traseiro aquecido. Pressione o

botão para desligar o sistema. Ele será desligado automaticamente após 10 minutos, ou quando a ignição for desligada.

Nota: Não utilize lâminas de barbear ou outros objetos afiados para limpar ou remover decalques na parte interna do vidro traseiro aquecido. A garantia do veículo não cobre danos causados à grelha de linhas do vidro traseiro aquecido.

FILTRO DE AR DA CABINE

O veículo está equipado com um filtro de ar da cabine. Ele fica localizado atrás do console central.

O sistema de filtragem de partículas reduz a concentração de partículas em suspensão, como poeira, esporos e pólen no ar lançados no interior do veículo.

Nota: Certifique-se de que um filtro de ar da cabine esteja instalado permanentemente. Isso evita que objetos estranhos entrem no sistema. Funcionar o sistema sem um filtro instalado pode resultar em danos ou degradação ao sistema.

O sistema de filtragem de partículas proporciona a você e seus passageiros os seguintes benefícios:

- Ele melhora o conforto de condução reduzindo a concentração de partículas.
- Melhora a limpeza do compartimento interno.
- Protege os componentes do controle climático contra depósitos de partículas.

Substitua o filtro em intervalos regulares. Consulte **Realização de serviços no seu veículo** (página 223).

Para informações adicionais sobre o filtro de ar da cabine, consulte um Distribuidor Ford.

Bancos

SENTANDO-SE NA POSIÇÃO CORRETA



CUIDADO: Não recline muito o encosto, pois isso pode fazer com que o ocupante deslize por baixo do cinto de segurança, resultando em ferimentos graves em caso de uma colisão.



CUIDADO: Não coloque objetos acima da altura máxima do encosto do banco. Deixar de seguir essa instrução pode resultar em lesão grave ou morte em caso de parada repentina ou colisão.



E249498

Quando usados corretamente, o banco, o apoio da cabeça, o cinto de segurança e os airbags darão proteção ideal em caso de colisão.

Nós recomendamos que você siga estas diretrizes:

- Sente-se na posição vertical com a base de sua espinha o máximo possível para trás.
- Não recline o encosto do banco mais de 30 graus.
- Ajuste o apoio da cabeça de forma que sua parte mais alta fique nivelada com o topo de sua cabeça, e o máximo possível para frente. Certifique-se de que você permaneça confortável.
- Mantenha uma distância suficiente entre você e o volante. É recomendável um mínimo de 25 cm entre o peito do motorista e a tampa do airbag.
- Segure o volante com os braços ligeiramente dobrados.
- Dobre suas pernas ligeiramente de forma que você possa pressionar os pedais até o fim.
- Posicione corretamente o cinto de segurança de ombro sobre o centro do ombro e a parte abdominal bem presa sobre os quadris.

Certifique-se de que sua posição de condução esteja confortável, e que você possa manter controle total sobre seu veículo.

APOIOS DE CABEÇA



CUIDADO: Ajuste totalmente o apoio de cabeça antes de se sentar ou operar o veículo. Isto irá ajudar a minimizar o risco de lesões no pescoço em caso de uma colisão. Não ajuste o apoio de cabeça quando o veículo estiver em movimento.

Bancos



CUIDADO: O apoio de cabeça é um dispositivo de segurança. Sempre que possível, ele deve ser instalado e devidamente ajustado quando o banco estiver ocupado.



CUIDADO: Instale o apoio de cabeça corretamente para ajudar a minimizar o risco de lesões no pescoço em caso de uma colisão.

Nota: Ajuste o encosto do banco para uma posição de condução vertical antes de ajustar o apoio de cabeça. Ajuste o apoio da cabeça de forma que sua parte mais alta fique nivelada com o topo de sua cabeça, e o máximo possível para frente. Certifique-se de que você permaneça confortável. Se você for extremamente alto, ajuste o apoio de cabeça em sua posição mais alta.

Apoios dianteiros para cabeça

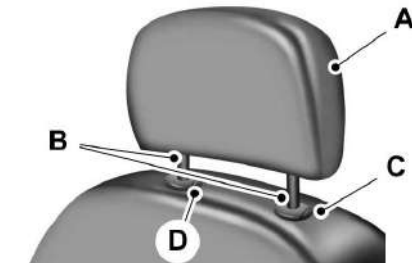

E138642

Apoio traseiro para cabeça (se equipado)

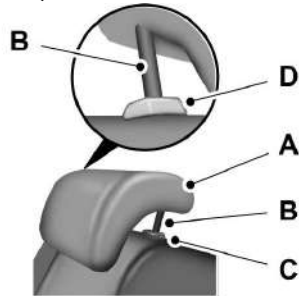

E138645

Os apoios de cabeça consistem de:

- A Um apoio de cabeça com absorção de energia
- B Duas hastes de aço
- C Ajuste de bucha guia e botão de destravamento
- D Destravamento de bucha guia e botão de retirada

Ajustando o apoio de cabeça

Levantando o apoio de cabeça

Puxe o apoio de cabeça para cima.

Abaixando o apoio de cabeça

1. Pressione e segure o botão C.
2. Empurre o apoio de cabeça para baixo.

Removendo o apoio de cabeça

1. Puxe o apoio de cabeça para cima até que atinja sua posição mais elevada.
2. Pressione e segure os botões C e D.
3. Puxe o apoio de cabeça para cima.

Bancos

Instalando o apoio de cabeça

Alinhe as hastes de aço nas buchas guia e empurre o apoio de cabeça para baixo até travar.

BANCOS DE REGULAGEM MANUAL



CUIDADO: Não ajuste o banco do motorista enquanto seu veículo estiver em movimento. Isso pode causar a perda de controle do veículo, ferimentos graves ou morte.

Movendo o banco para trás e para frente



CUIDADO: Balance o assento para trás e para frente depois de soltar a alavanca para ter certeza de que ele esteja completamente encaixado em suas travas. Um banco que não estiver completamente encaixado em sua trava pode se mover quando o veículo estiver em movimento. Isso pode causar a perda de controle do veículo, ferimentos graves ou morte.



E161502

Ajustando a altura do banco do motorista (Se equipado)



E176806

Ajuste do encosto



E176807

Bancos

BANCOS TRASEIROS

Reclinando o encosto do banco (se equipado)

Seu veículo pode ter encostos do banco divididos que podem ser rebatidos individualmente.

Dobrando o encosto do banco (se equipado)



CUIDADO: Não use os bancos como cama quando o veículo estiver em movimento. A não observância dessa instrução pode resultar em danos pessoais graves ou morte.



CUIDADO: Ao dobrar ou desdobrar os encostos, tome cuidado para não prender seus dedos entre o encosto do banco e a estrutura do banco. A não observância dessa instrução pode resultar em danos pessoais graves.



CUIDADO: Não coloque objetos sobre um banco dobrado. Objetos rígidos podem se tornar projéteis em uma colisão ou parada súbita, o que pode aumentar o risco de ferimentos pessoais graves.

Nota: Abaixe totalmente os apoios de cabeça ao dobrar os bancos.

Consulte **Apoios de cabeça** (página 79).

Nota: Se o seu veículo tem um tapete de carga para todas as condições climáticas, depois de dobrar ou desdobrar o encosto do banco, reinstale o tapete para evitar que ele fique preso debaixo do encosto do banco.

Tipo 1



E265302

1. Com o banco desocupado, empurre o botão mostrado nos dois lados do banco para dobrar o encosto do banco.
2. Dobre o encosto do banco para frente.

Tipo 2



E208132

1. Com o banco desocupado, empurre o botão mostrado nos dois lados do banco para dobrar o encosto do banco.
2. Dobre o encosto do banco para frente.

Bancos

Desdobrando o encosto do banco



CUIDADO: Ao desdobrar os encostos, verifique se os cintos de segurança não estão presos atrás do banco.



CUIDADO: Certifique-se de que os bancos e os respectivos encostos estejam seguros e totalmente encaixados em suas travas.

Tomadas auxiliares



CUIDADO: O uso incorreto das tomadas de força pode causar danos não cobertos pela garantia do veículo e provocar incêndio ou ferimentos graves.

Nota: *Você pode usar o soquete para carregar aparelhos de 12 volts com uma corrente máxima de 15 ampéres.*

Nota: *Não insira objetos diferentes de conectores de acessórios na tomada de força. Isto danifica a tomada e queima o fusível.*

Nota: *Não pendure nenhum acessório na tomada de acessórios.*

Nota: *Sempre mantenha as tampas da tomada de energia fechadas quando fora de uso.*

Ligue o motor para usar a capacidade total da tomada de força.

Para evitar que a bateria descarregue:

- Não use a tomada de força durante um tempo maior que o necessário quando o motor não estiver funcionando.
- É fortemente recomendado que você sempre desconecte os acessórios da tomada de força (12 volt) ao sair do veículo.

Local

Tomadas de força podem estar nos seguintes locais:

- Na parte dianteira do console central.

Compartimentos de armazenagem

SUPORTES PARA COPOS

Nota: *Guarde itens no porta-copos com cuidado, pois os itens podem se soltar durante uma frenagem brusca, a aceleração ou colisões, incluindo bebidas quentes que possam derramar.*



CUIDADO: Só use recipientes flexíveis nos porta-copos. Objetos rígidos podem causar ferimentos em uma colisão.

CONSOLE CENTRAL

Seu veículo pode ser equipado com diversos recursos no console. Esses incluem:

- Conector de entrada auxiliar.
- USB.
- Tomada de energia auxiliar.
- My Ford dock.
- Porta-copos.
- Armazenamento de moedas

Compartimento de segurança

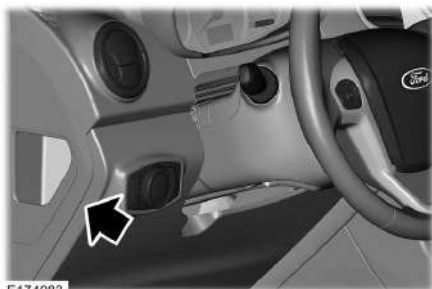

E174983

O compartimento de segurança é uma alternativa mais segura para guardar itens pessoais quando você não está dentro do veículo.

Nota: *Não coloque objetos dentro do compartimento de segurança quando o veículo estiver em movimento, pois isso pode produzir excesso de ruído.*

My Ford Dock (Se equipado)



CUIDADO: Uma distração ao dirigir pode resultar em perda de controle do veículo, acidentes e ferimentos. Recomendamos veementemente que você tome muito cuidado ao usar qualquer dispositivo que possa tirar sua atenção da estrada. Sua principal responsabilidade é a operação segura de seu veículo. Não recomendamos o uso de qualquer dispositivo portátil ao dirigir e incentivamos o uso de sistemas operados por voz quando possível. Procure informar-se sobre as leis locais aplicáveis relacionadas ao uso de dispositivos eletrônicos ao conduzir.

Nota: *Não deixe celulares ou outros itens eletrônicos que sejam sensíveis à temperatura dentro do compartimento de armazenagem por longos períodos. O sol pode ocasionar altas temperaturas dentro do compartimento de armazenagem, o que possivelmente danificará o dispositivo. Consulte o manual do dispositivo para saber as temperaturas de armazenagem adequadas.*



E174985

Compartimentos de armazenagem

1. Pressione e segure o botão até que o device dock seja totalmente aberto.
2. Coloque o dispositivo no tapete de borracha inferior.



E174986

3. Pressione a tampa para baixo até que o dispositivo fique preso.
4. Pressione e segure o botão para soltar o dispositivo.

PORTA-GARRAFAS



E174674

Ativação e desativação do motor

INFORMAÇÕES GERAIS



CUIDADO: Manter o motor em marcha lenta durante períodos prolongados e em regimes de giro elevados pode produzir temperaturas muito altas no motor e no sistema de escapamento, com risco de incêndio ou outros danos.



CUIDADO: Não estacione, deixe em marcha lenta, ou dirija o veículo sobre grama seca ou outro tipo de folhagem seca. O sistema de emissão aquece o compartimento do motor e o sistema de escapamento, gerando risco de incêndio.



CUIDADO: Não dê a partida no motor dentro de garagens ou outros recintos fechados. A fumaça do escapamento pode ser tóxica. Sempre abra a porta da garagem antes de dar a partida no motor.



CUIDADO: Vazamentos no escapamento podem resultar na entrada de fumaça prejudicial à saúde e potencialmente letal no habitáculo. Se você sentir cheiro de fumaça do escapamento dentro do veículo, leve o veículo para uma inspeção imediata. Não dirija se você sentir cheiro de fumaça do escapamento.

Se você desconectar a bateria, o veículo poderá exibir algumas características incomuns de direção durante aproximadamente 8 km após a reconexão. Isto acontece porque o sistema de gerenciamento do motor precisa se realinhar com o motor. Você pode desconsiderar qualquer característica incomum de condução durante este período.

Ao dar a partida no motor, evite pressionar o pedal do acelerador antes e durante a operação. Só use o pedal do acelerador quando você tiver dificuldade para dar a partida no motor.

INTERRUPTOR DE IGNIÇÃO (SE EQUIPADO)



E72128

O (desligada) - A ignição está desligada.

Nota: Quando você desligar a ignição e sair do veículo, não deixe a chave na ignição. Isto pode fazer com que a bateria do veículo perca carga.

I (acessório) - Permite que acessórios elétricos como o rádio operem enquanto o motor não estiver funcionando.

Nota: Não deixe a chave de ignição nesta posição por muito tempo. Isto pode fazer com que a bateria do veículo perca carga.

II (ligado) - Todos os circuitos elétricos estão em funcionamento e as luzes de aviso e indicadores se acendem.

III (partida) - dá partida no motor.

Ativação e desativação do motor

BOTÃO DA IGNIÇÃO (SE EQUIPADO)

Ligando a ignição no modo de acessórios



E144447

Pressione o interruptor de ignição uma vez sem o pé no pedal do freio ou da embreagem. Ele fica no painel de instrumentos perto do volante. Todos os circuitos elétricos e acessórios estão em funcionamento e as luzes de aviso e indicadores acendem.

Pressione novamente o interruptor de ignição sem o pé no pedal do freio ou da embreagem para desligar a ignição.

Nota: Possivelmente, o sistema não funcionará se a chave passiva estiver perto de objetos de metal ou dispositivos eletrônicos, como chaves ou celulares.

Nota: A ignição será desligada automaticamente se você deixar seu veículo sem acompanhamento. Isso evitará que a bateria do veículo seja descarregada.

Nota: Uma chave passiva válida deve estar dentro do veículo para ligar a ignição e dar a partida no motor.

Partida no motor – Veículos com transmissão manual (Se equipado)

1. Pise totalmente no pedal da embreagem.
2. Pressione o interruptor de ignição.

Partida no motor – Veículos com transmissão automática (Se equipado)

1. Pressione totalmente o pedal do freio.
2. Coloque na posição de estacionamento (P).
3. Pressione o interruptor de ignição.

Falha na partida – Veículos com transmissão manual (Se equipado)

O sistema não funcionará se:

- Houver interferência nas frequências passivas da chave.
- A bateria da chave estiver descarregada.

Caso não consiga dar partida no motor, faça o seguinte:

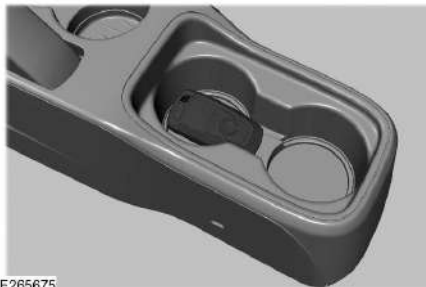

E265675

1. Insira a chave passiva na posição reserva.
2. Com a chave passiva nessa posição, você pode usar o interruptor de ignição para ligar a ignição e dar a partida no motor.

Se o motor não der a partida depois que você pisar totalmente no pedal de embreagem e pressionar o interruptor de ignição, faça o seguinte:

1. Pise totalmente no pedal da embreagem e no pedal do freio.
2. Pressione o interruptor de ignição.

Ativação e desativação do motor

Desligamento do motor quando o veículo estiver estacionado – Veículos com transmissão manual

(Se equipado)

Pressione o interruptor de ignição.

Nota: A ignição, todos os circuitos elétricos e todas as luzes de aviso e indicadores são desligados.

Desligamento do motor quando o veículo estiver estacionado – Veículos com transmissão automática (Se equipado)

1. Pressione totalmente o pedal do freio.
2. Coloque na posição de estacionamento (P).
3. Pressione o interruptor de ignição.

Nota: A ignição, todos os circuitos elétricos e todas as luzes de aviso e indicadores são desligados.

Desligamento do motor quando o veículo estiver em movimento – Veículos com transmissão manual

(Se equipado)



CUIDADO: Desligar o motor quando o veículo ainda estiver se movendo resultará em uma perda significativa no assistente de frenagem. Mais esforço é necessário para acionar os freios e parar o veículo. Uma queda significativa no assistente de direção também pode ocorrer. O volante não trava, mas um esforço maior pode ser necessário para dirigir o veículo. Quando você desliga a ignição, alguns circuitos elétricos, por exemplo, airbags também desligam. Se você desligar não intencionalmente a ignição, mude a marcha para a posição neutro (N) e dê novamente a partida no motor.

1. Mantenha pressionado o interruptor de ignição até que o motor pare ou pressione-o três vezes no intervalo de dois segundos.
2. Coloque na posição neutro e use os freios para parar o veículo com segurança.
3. Pressione o interruptor de ignição.

Desligamento do motor quando o veículo estiver em movimento – Veículos com transmissão automática (Se equipado)



CUIDADO: Desligar o motor quando o veículo ainda estiver se movendo resultará em uma perda significativa no assistente de frenagem. Mais esforço é necessário para acionar os freios e parar o veículo. Uma queda significativa no assistente de direção também pode ocorrer. O volante não trava, mas um esforço maior pode ser necessário para dirigir o veículo. Quando você desliga a ignição, alguns circuitos elétricos, por exemplo, airbags também desligam. Se você desligar não intencionalmente a ignição, mude a marcha para a posição neutro (N) e dê novamente a partida no motor.

1. Mantenha pressionado o interruptor de ignição até que o motor pare ou pressione-o três vezes no intervalo de dois segundos.
2. Coloque na posição neutro e use os freios para parar o veículo com segurança.
3. Coloque na posição de estacionamento (P).
4. Pressione o interruptor de ignição.

Ativação e desativação do motor

Partida rápida

O sistema permite dar a partida no motor em 10 segundos após desligá-lo, mesmo que ele não detecte uma chave passiva válida.

Após 10 segundos do desligamento do motor, pise totalmente no pedal do freio ou da embreagem e pressione o interruptor de ignição. Após 10 segundos, você não poderá mais dar a partida no motor se o sistema não detectar uma chave passiva válida.

Quando você dá a partida no motor, ele permanece em funcionamento até que você pressione o interruptor de ignição por botão, mesmo que o veículo não detecte uma chave passiva válida. Se você abrir e fechar uma porta quando o motor estiver em funcionamento, o sistema procurará uma chave passiva válida.

Mensagens de informações sobre o sistema de partida

Mensagem	Ação
Modo acessório está ativo	Exibida caso você ligue a ignição e não dê a partida no motor.
Pressione o freio para dar partida	Exibida quando você dá a partida no motor como um lembrete para pisar totalmente no pedal do freio.
Tempo de partida esgotado	Exibida caso o motor não dê a partida.
Chave não detectada	Exibida se o sistema não detecta uma chave passiva válida.
Sistema de partida com defeito	Exibida caso você não consiga dar a partida no motor com uma chave codificada corretamente. O sistema detectou uma falha que exige manutenção. Verifique o veículo assim que possível.
Reinicie agora ou chave é requerida	Exibida por 10 segundos caso você desligue o motor e o sistema não consiga detectar uma chave passiva. Após 10 segundos, você não poderá mais dar a partida no motor se o sistema não detectar uma chave passiva válida.

Aviso sonoro de chave fora do veículo

Soa quando você remove a chave passiva do veículo e o motor está em funcionamento.

Ativação e desativação do motor

PARTIDA DO MOTOR A GASOLINA - TRANSMISSÃO AUTOMÁTICA

O regime de giros da marcha lenta do motor imediatamente após a partida é otimizado para minimizar as emissões e maximizar o conforto da cabine e a economia de combustível do veículo.

Nota: *Você pode tentar dar a partida no motor somente por um período de tempo limitado antes que o sistema de partida seja temporariamente desativado. Se você exceder o limite de tempo de dar a partida, uma mensagem poderá ser exibida e você não poderá dar a partida no motor durante pelo menos 15 minutos.*

Antes de dar partida no veículo, verifique o seguinte:

- Verifique se os faróis e acessórios elétricos estão desligados.
- Verifique se o freio de estacionamento está acionado.
- Certifique-se de que a transmissão esteja em estacionamento (P).



Seu veículo é equipado com o sistema de partida eletrônica Easy-Start que não requer um reservatório do sistema de partida a frio. O sistema é controlado automaticamente e se ajusta para a temperatura e a quantidade de etanol.

Nota: *Não é possível ligar o motor quando o indicador está ligado.*

Nota: *O tempo que leva até a lâmpada se apagar depende da temperatura e da quantidade de etanol.*

Nota: *Se a luz indicadora acender quando você ligar a ignição, isso indicará que o sistema está ativo. Se piscar, desligue a ignição e então ligue-a novamente. Espere até ela se apagar antes de dar a partida. Consulte **Luzes indicadoras e de advertência** (página 64).*

Veículos com chave de ignição

1. Pressione totalmente o pedal do freio.

Nota: *Não pressione o pedal do acelerador.*

2. Gire a chave até a posição **III**.

Nota: *O motor pode continuar a tentar dar partida por até 15 segundos ou até que dê a partida.*

Nota: *O motor demora mais para ligar em temperaturas mais baixas. A tentativa de partida pode demorar muitos segundos quando está muito frio.*

Veículos com um interruptor de ignição

Consulte **Botão da Ignição** (página 88).

Partida Inoperante

Caso não seja possível dar a partida no motor depois de 3 tentativas, aguarde 10 segundos e faça o seguinte:

Veículos com chave de ignição

1. Pressione totalmente o pedal do freio.
2. Acione o freio de estacionamento.
3. Coloque na posição de estacionamento (P).
4. Pressione totalmente o pedal do acelerador e mantenha-o pressionado.
5. Gire a chave para a posição **III** e aguarde até o motor parar.
6. Libere o pedal do acelerador.
7. Dê a partida no motor.

Ativação e desativação do motor

Veículos com um interruptor de ignição

Consulte **Botão da ignição** (página 88).

Desligamento automático do motor

Para veículos com um interruptor de ignição, o motor desligará se estiver em marcha lenta por um período prolongado. A ignição também é desligada para economizar energia da bateria. Antes do desligamento do veículo, uma mensagem na tela de informações é exibida mostrando um temporizador em contagem regressiva. Se você não intervir em 30 segundos, o veículo será desligado. Outra mensagem é exibida na tela de informações para dizer que o veículo foi desligado para economizar combustível. Dê a partida no veículo normalmente.

Ativação ou desativação do desligamento automático do motor

Para ativar ou desativar o desligamento automático do motor, use os controles na tela de informações no volante para selecionar o seguinte:

Item de menu	Ação
Configurações	Pressione o botão de menu.
Configurações do veículo	Pressione o botão OK .
Máx. ralenti de 30 min.	Pressione o botão OK .

Nota: *Você não pode desligar definitivamente o recurso de desligamento automático. Se você desligá-lo, o sistema será ligado automaticamente sempre que você ligar a ignição.*

Desligamento do motor quando o veículo estiver estacionado

Veículos com chave de ignição

1. Coloque na posição de estacionamento (P).
2. Gire a chave até a posição **O**.
3. Acione o freio de estacionamento.

Cancelamento do desligamento automático do motor

Você não pode desligar o motor ou redefinir o temporizador em qualquer ponto antes que a contagem regressiva de 30 segundos tenha expirado, executando qualquer uma destas ações:

- Pressionamento do pedal do freio ou do acelerador.
- Desativação do desligamento automático do motor no visor de informações.
- Pressionamento do botão **OK** ou **RESET** durante a contagem regressiva de 30 segundos.

Veículos com um interruptor de ignição

Consulte **Botão da ignição** (página 88).

Desligamento do motor quando o veículo estiver em movimento



CUIDADO: Desligar o motor quando o veículo ainda estiver se movendo resultará em uma perda significativa no assistente de frenagem. Mais esforço é necessário para acionar os freios e parar o veículo. Uma queda

Ativação e desativação do motor

significativa no assistente de direção também pode ocorrer. O volante não trava, mas um esforço maior pode ser necessário para dirigir o veículo. Quando você desliga a ignição, alguns circuitos elétricos, por exemplo, airbags também desligam. Se você desligar não intencionalmente a ignição, mude a marcha para a posição neutro (N) e dê novamente a partida no motor.

Veículos com chave de ignição

1. Coloque na posição neutra e use os freios para parar o veículo com segurança.
2. Coloque na posição de estacionamento (P).
3. Gire a chave até a posição **0**.
4. Acione o freio de estacionamento.

Veículos com um interruptor de ignição

Consulte **Botão da ignição** (página 88).

Proteção contra fumaça do escapamento



CUIDADO: Vazamentos no escapamento podem resultar na entrada de fumaça prejudicial à saúde e potencialmente letal no habitáculo. Se você sentir cheiro de fumaça do escapamento dentro do veículo, leve o veículo para uma inspeção imediata. Não dirija se você sentir cheiro de fumaça do escapamento.

Informações importantes sobre ventilação

Se você parar o veículo e deixar o motor em marcha lenta por longos períodos de tempo, recomendamos que faça o seguinte:

- Abra as janelas pelo menos 3 cm.
- Ajuste o controle climático para o ar externo.

Luzes de advertência do motor



Luz indicadora de mau funcionamento

Verifique o motor

Se acender quando o motor estiver em funcionamento, isso indicará um mau funcionamento. O sistema de diagnóstico de bordo detectou um mau funcionamento no sistema de controle de emissão do veículo.

Se ele piscar, talvez haja falha na ignição do motor. O aumento das temperaturas dos gases de escape pode danificar o catalisador ou outros componentes do veículo. Evite aceleração e desaceleração bruscas e faça a manutenção do veículo imediatamente.



Luz de advertência do trem de força

Se acender quando o motor estiver em funcionamento, isso indicará um mau funcionamento. Se ela piscar quando você estiver dirigindo, reduza imediatamente a velocidade do veículo. Evite aceleração e desaceleração bruscas e faça a manutenção do veículo imediatamente.

Ativação e desativação do motor

Se as duas luzes acenderem quando o motor estiver em funcionamento, pare o veículo assim que for possível fazê-lo com segurança. Continuar dirigindo o veículo

pode causar redução de potência do motor até parar. Desligue a ignição e tente dar partida novamente no motor. Leve o veículo para ser verificado imediatamente.

Mensagens de informações sobre o sistema de partida

Mensagem	Ação
Modo acessório está ativo	Exibida caso você ligue a ignição e não dê a partida no motor.
Tempo de partida esgotado	Exibida caso você exceda o limite de tempo inicial. Não é possível tentar dar partida no motor por 15 minutos. Caso você não dê a partida no motor decorridos 15 minutos, leve o veículo para verificação imediata.
Sistema de partida com defeito	Exibida caso você não consiga dar a partida no veículo com uma chave codificada corretamente. O sistema detectou uma falha que exige manutenção. Verifique o veículo assim que possível.

PARTIDA DO MOTOR A GASOLINA - TRANSMISSÃO MANUAL

O regime de giros da marcha lenta do motor imediatamente após a partida é otimizado para minimizar as emissões e maximizar o conforto da cabine e a economia de combustível do veículo.

Nota: *Você pode tentar dar a partida no motor somente por um período de tempo limitado antes que o sistema de partida seja temporariamente desativado. Se você exceder o limite de tempo de dar a partida, uma mensagem poderá ser exibida e você não poderá dar a partida no motor durante pelo menos 15 minutos.*

Antes de dar partida no veículo, verifique o seguinte:

- Verifique se os faróis e acessórios elétricos estão desligados.
- Verifique se o freio de estacionamento está acionado.
- Certifique-se de que a transmissão está em neutro.



Seu veículo é equipado com o sistema de partida eletrônica Easy-Start que não requer um reservatório do sistema de partida a frio. O sistema é controlado automaticamente e se ajusta para a temperatura e a quantidade de etanol.

Nota: *Não é possível dar partida no motor quando a lâmpada indicadora estiver acesa.*

Nota: *O tempo que leva até a lâmpada se apagar depende da temperatura e da quantidade de etanol.*

Ativação e desativação do motor

Nota: Se a luz indicadora se acende quando você liga a ignição, significa que o sistema está ativo. Se piscar, desligue a ignição e então ligue-a novamente. Espere até ela se apagar antes de dar a partida. Consulte **Luzes indicadoras e de advertência** (página 64).

Veículos com chave de ignição

1. Pise totalmente no pedal da embreagem.

Nota: Não pressione o pedal do acelerador.

2. Gire e segure a chave na posição **III** até o motor dar a partida.

Nota: O motor demora mais para ligar em temperaturas mais baixas. A tentativa de partida pode demorar muitos segundos quando está muito frio.

Partida Inoperante

Caso não seja possível dar a partida no motor depois de 3 tentativas, aguarde 10 segundos e faça o seguinte:

Veículos com chave de ignição

1. Pise totalmente no pedal da embreagem.
2. Acione o freio de estacionamento.
3. Mude para a posição ponto-morto.
4. Pressione totalmente o pedal do acelerador e mantenha-o pressionado.
5. Gire a chave até a posição **III** e segure por 10 segundos.
6. Libere o pedal do acelerador.
7. Dê a partida no motor.

Desligamento do motor quando o veículo estiver estacionado

Veículos com chave de ignição

1. Mude para a posição ponto-morto.
2. Gire a chave até a posição **0**.

3. Acione o freio de estacionamento.

Desligamento do motor quando o veículo estiver em movimento



CUIDADO: Desligar o motor quando o veículo ainda estiver se movendo resultará em uma perda significativa no assistente de frenagem. Mais esforço é necessário para acionar os freios e parar o veículo. Uma queda significativa no assistente de direção também pode ocorrer. O volante não trava, mas um esforço maior pode ser necessário para dirigir o veículo. Quando você desliga a ignição, alguns circuitos elétricos, por exemplo, airbags também desligam. Se você desligar não intencionalmente a ignição, mude a marcha para a posição neutro (N) e dê novamente a partida no motor.

Veículos com chave de ignição

1. Coloque na posição neutra e use os freios para parar o veículo com segurança.
2. Gire a chave até a posição **0**.
3. Acione o freio de estacionamento.

Proteção contra fumaça do escapamento



CUIDADO: Vazamentos no escapamento podem resultar na entrada de fumaça prejudicial à saúde e potencialmente letal no habitáculo. Se você sentir cheiro de fumaça do escapamento dentro do veículo, leve o veículo para uma inspeção imediata. Não dirija se você sentir cheiro de fumaça do escapamento.

Ativação e desativação do motor

Informações importantes sobre ventilação

Se você parar o veículo e deixar o motor em marcha lenta por longos períodos de tempo, recomendamos que faça o seguinte:

- Abra as janelas pelo menos 3 cm.
- Ajuste o controle climático para o ar externo.

Luzes de advertência do motor



Luz indicadora de mau funcionamento

Verifique o motor

Se acender quando o motor estiver em funcionamento, isso indicará um mau funcionamento. O sistema de diagnóstico de bordo detectou um mau funcionamento no sistema de controle de emissão do veículo.

Se ele piscar, talvez haja falha na ignição do motor. O aumento das temperaturas dos gases de escape pode danificar o catalisador ou outros componentes do veículo. Evite aceleração e desaceleração bruscas e faça a manutenção do veículo imediatamente.



Luz de advertência do trem de força

Se acender quando o motor estiver em funcionamento, isso indicará um mau funcionamento. Se ela piscar quando você estiver dirigindo, reduza imediatamente a velocidade do veículo. Evite aceleração e desaceleração bruscas e faça a manutenção do veículo imediatamente.

Se as duas luzes acenderem quando o motor estiver em funcionamento, pare o veículo assim que for possível fazê-lo com segurança. Continuar dirigindo o veículo pode causar redução de potência do motor até parar. Desligue a ignição e tente dar partida novamente no motor. Leve o veículo para ser verificado imediatamente.

Mensagens de informações sobre o sistema de partida

Mensagem	Ação
Modo acessório está ativo	Exibida caso você ligue a ignição e não dê a partida no motor.
Tempo de partida esgotado	Exibida caso você exceda o limite de tempo inicial. Não é possível tentar dar partida no motor por 15 minutos. Caso você não dê a partida no motor decorridos 15 minutos, leve o veículo para verificação imediata.
Sistema de partida com defeito	Exibida caso você não consiga dar a partida no veículo com uma chave codificada corretamente. O sistema detectou uma falha que exige manutenção. Verifique o veículo assim que possível.

Combustível e reabastecimento

PRECAUÇÕES DE SEGURANÇA



CUIDADO: Não encha o tanque de combustível em excesso. A pressão em um tanque abastecido em excesso pode causar vazamento e levar o combustível a espirrar e inflamar.



CUIDADO: Combustíveis automotivos podem causar lesões graves ou morte se mal utilizados ou mal manipulados.



CUIDADO: O fluxo de combustível através do bico da bomba pode produzir eletricidade estática, o que pode causar fogo se o combustível for bombeado para um recipiente de combustível não aterrado.



CUIDADO: A gasolina pode conter benzeno, que é um agente cancerígeno.



CUIDADO: Ao reabastecer sempre desligue o motor e nunca permita faíscas ou chamas abertas próximas ao bocal de enchimento. Nunca fume durante o reabastecimento. O vapor do combustível é extremamente perigoso em certas condições. Deve-se tomar cuidado para evitar a inalação de fumaça em excesso.



CUIDADO: O sistema de combustível pode estar sob pressão. Caso um som de assobio seja ouvido perto da porta de abastecimento do combustível, não reabastecer até que o assobio tenha parado. Caso contrário, o combustível pode espirrar para fora, podendo causar ferimentos graves.

- Elimine todos os materiais fumegantes e qualquer chama aberta antes de reabastecer seu veículo.
- Sempre desligue o motor antes de reabastecer.
- Os combustíveis automotivos podem ser prejudiciais e fatais se ingeridos. Combustíveis como gasolina são altamente tóxicos se ingeridos e podem causar morte ou ferimentos permanentes. Se o combustível for ingerido, entre em contato com um médico imediatamente, mesmo que não haja sintomas aparentes. Os efeitos tóxicos do combustível podem não ser visíveis durante horas.
- Evite inalar os vapores do combustível. Inalar muito vapor de combustível de qualquer tipo pode levar à irritação dos olhos e do trato respiratório. Em casos graves, a inalação excessiva ou prolongada de combustível pode causar sérias enfermidades e ferimentos permanentes.
- Evite o contato do combustível com os olhos. Se o combustível espirrar nos olhos, remova as lentes de contato (se utilizadas), lave com água corrente durante 15 minutos e procure cuidados médicos. Não procurar cuidados médicos adequados pode levar a ferimentos permanentes.
- Os combustíveis podem ser prejudiciais se absorvidos pela pele. Se o combustível espirrar na pele, roupas ou em ambos, remova imediatamente a roupa e lave a pele completamente com água e sabão. Contato prolongado ou repetido da pele com combustível ou em vapor causa irritação na pele.

Observe as diretrizes a seguir ao manipular combustíveis automotivos:

Combustível e reabastecimento

QUALIDADE DO COMBUSTÍVEL

Não use combustíveis diferentes dos recomendados porque isso pode resultar em danos ao motor que, possivelmente, não serão cobertos pela garantia do veículo.

Seu veículo foi projetado para rodar com etanol hidratado (E100), gasolina tipo C (E18-E27) ou qualquer mistura dos dois combustíveis. A gasolina tipo C é uma mistura de gasolina comum sem chumbo e etanol em uma proporção determinada pelo governo. Só use misturas de gasolina com no mínimo 18% de etanol (E18) e no máximo 27% de etanol (E27).

Nota: *O uso de qualquer combustível não recomendado pode prejudicar o sistema de controle de emissões e o desempenho do veículo.*

Não é recomendável alternar várias vezes entre E100 e gasolina tipo C. Se você alternar de E100 para gasolina tipo C ou de gasolina tipo C para E100, adicione uma quantidade de combustível mínima aceitável, pelo menos metade do tanque. Dirija seu veículo imediatamente por, no mínimo, 10 km para que ele se adapte à mudança na concentração de etanol. Se você usa exclusivamente E100, é recomendável encher o tanque de combustível com gasolina tipo C em cada troca de óleo programada.

Se o veículo ficar com pouco combustível, reabasteça com gasolina tipo C.

Nota: *Recomendamos usar gasolina aditivada para otimizar o desempenho do motor. Esse tipo de gasolina proporciona limpeza do sistema de combustível e minimiza a formação de depósito no motor. Recomendamos usar esse tipo de combustível pelo menos uma vez a cada três meses ou 5.000 km, o que ocorrer primeiro.*

Nota: *Veículos com quilometragem elevada que ainda não utilizaram gasolina aditivada poderão passar a utilizá-la de forma gradual, para evitar entupimentos no sistema de combustível. A formação de depósitos pode causar emissões excessivas do sistema de escapamento.*

Não fique preocupado se o motor bater levemente algumas vezes. Porém, se o motor bater com força durante o uso do combustível com índice de octanagem recomendado, entre em contato com a Concessionária Ford para evitar danos ao motor.

Nota: *É recomendável que você só use combustível de alta qualidade.*

Não use:

- Combustível diesel.
- Combustível com querosene ou parafina.
- Combustível com metanol.
- Combustível com aditivos metálicos, incluindo componentes a base de manganês.
- Combustível com aditivo de octano, tricarbonil metilciclopentadienil manganês (MMT).
- Combustível com chumbo (o uso de combustível com chumbo é proibido por lei).

O uso de combustível com componentes metálicos, como o tricarbonil metilciclopentadienil manganês (mais conhecido como MMT), que é um aditivo de combustível a base de manganês, prejudicará o desempenho do motor e afetará o sistema de controle de emissões.

O uso de combustível com chumbo é proibido por lei e pode causar danos ao motor ou ao catalisador que talvez não estejam cobertos pela garantia do veículo. Combustíveis com chumbo não são comercializados no Brasil, mas podem ser

Combustível e reabastecimento

encontrados em alguns países da América do Sul. Verifique o tipo de combustível antes de abastecer o veículo. Não tente dar partida se tiver abastecido o tanque de combustível com o combustível errado. Verifique seu veículo imediatamente.

O uso de combustíveis adulterados, contaminados ou de baixa qualidade pode danificar os componentes internos do motor, resultando em:

- Ruído anormal do motor.
- Perda de aceleração.
- Perda de potência do motor.
- Acúmulo de óleo no alojamento do filtro de ar.
- Alto consumo de combustível.
- Alto consumo de óleo do motor.
- Formação de depósitos no motor, inclusive carbonização dos pistões.
- Dano ao sensor de escapamento.
- Excesso de fumaça do escapamento.
- Dano à bomba de combustível.
- Degradação do sistema de combustível.

Nota: O uso de combustível incorreto pode ocasionar danos não cobertos pela garantia do veículo.

PARADA POR FALTA DE COMBUSTÍVEL

Evite deixar acabar o combustível do veículo porque essa situação pode afetar adversamente os componentes do motor.

Se acabar o combustível:

- Poderá ser necessário ligar e desligar a ignição várias vezes após o reabastecimento para que o sistema de combustível bombeie combustível do tanque para o motor. Ao reiniciar, o tempo de partida levará alguns segundos a mais que o normal.
- Normalmente, a adição de 4 L de combustível é suficiente para dar partida no motor. Se o veículo ficar sem combustível em uma posição íngreme, talvez seja necessário mais de 4 L.

REABASTECIMENTO



CUIDADO: Ao reabastecer, sempre desligue o motor e nunca permita faíscas ou chamas abertas próximas à válvula de abastecimento do tanque de combustível. Nunca fume ou use telefone celular durante o reabastecimento. O vapor do combustível é extremamente perigoso em certas condições. Evite inalar fumaça em excesso.



CUIDADO: O sistema de combustível pode estar sob pressão. Caso um som de assobio seja ouvido perto da entrada de abastecimento do combustível, não reabasteça até que o som tenha parado. Caso contrário, o combustível pode espirrar para fora, podendo causar ferimentos graves.



CUIDADO: Ao reabastecer, não remova o bico da bomba de combustível de sua posição totalmente inserida.



CUIDADO: Não encha o tanque de combustível em excesso. A pressão em um tanque abastecido em excesso pode causar vazamento e levar o combustível a espirrar e inflamar.

Combustível e reabastecimento



CUIDADO: Pare de reabastecer quando o bico da bomba de combustível desligar automaticamente pela primeira vez. Deixar de fazer isso encherá o espaço de expansão no tanque de combustível e poderá causar derramamento de combustível.



CUIDADO: Aguarde pelo menos cinco segundos antes de remover o bico da bomba de combustível para que qualquer combustível residual seja drenado para o tanque de combustível.

Nota: Não tente dar partida se tiver abastecido o tanque de combustível com o combustível errado.

1. Desligue a ignição.
2. Abra totalmente a porta do tanque de combustível até que ela encaixe.
3. Gire a tampa do tanque de combustível no sentido anti-horário e remova-a.
4. Para substituir a tampa do bocal de enchimento do combustível, gire-a em sentido horário até sentir uma forte resistência e ouvir um clique.
5. Feche totalmente a tampa do tanque de combustível.

Nota: Só substitua a tampa do tanque de combustível por uma tampa do tanque de combustível projetada para o veículo. Danos resultantes do componente podem não ser cobertos pela garantia do veículo.

CONSUMO DE COMBUSTÍVEL

Nota: A quantidade de combustível utilizável na reserva varia e não deve ser levada em conta para aumentar o percurso de condução. Ao reabastecer o seu veículo após o indicador de combustível indicar que está vazio, você pode não ser capaz de reabastecer a quantidade completa da capacidade anunciada do tanque de combustível porque a reserva ainda está presente no tanque.

A capacidade indicada é a diferença entre a quantidade de combustível em um tanque cheio e um tanque quando o indicador de combustível indicar vazio. A reserva é a quantidade de combustível no tanque após o indicador de combustível indicar que está vazio.

Seu Distribuidor Ford pode aconselhar como melhorar seu consumo de combustível.

Abastecendo o Tanque

Para obter resultados consistentes ao abastecer o tanque de combustível:

- Desligue a ignição antes de abastecer; se o motor for deixado em funcionamento poderá resultar em uma leitura imprecisa.
- Use a mesma taxa de abastecimento (baixa-média-alta) cada vez que o tanque for abastecido.
- A capacidade máxima do tanque, durante o abastecimento, é atingida no primeiro desligamento automático da bomba.

Os resultados são mais precisos quando o método de abastecimento for consistente.

Combustível e reabastecimento

Calculando a Economia de Combustível

Não meça a economia de combustível durante os primeiros 1.500 km de condução (esse é o período de amaciamento do motor); uma medida mais precisa é obtida após 3.000 km. Além disso, os gastos com combustível, a frequência de abastecimentos ou as leituras do indicador de combustível não são maneiras precisas de medir a economia de combustível.

1. Abasteça o tanque de combustível completamente e registre a leitura inicial do hodômetro.
2. Cada vez que abastecer o tanque, registre a quantidade de combustível adicionado.
3. Após pelo menos três a cinco abastecimentos do tanque, abasteça o tanque e registre a leitura atual do hodômetro.
4. Subtraia a leitura inicial do hodômetro da leitura atual do hodômetro.
5. Calcule a economia de combustível dividindo os quilômetros percorridos pelos litros usados.

Mantenha um registro durante pelo menos um mês e registre o tipo de condução (cidade ou estrada). Isso fornece uma estimativa precisa da economia do veículo nas condições de condução atual. Além disso, manter os registros durante o verão e o inverno mostra o impacto da temperatura na economia de combustível. Em geral, temperaturas mais baixas significam menor economia de combustível.

Controle de emissões do motor

LEI DAS EMISSÕES

Apresentação

Conforme Instrução Normativa IBAMA nº 6/2017, que estabelece especificações e critérios dos sistemas OBDBr-2+, em complemento aos artigos 1º e 5º da Resolução CONAMA nº 354/2004, da Instrução Normativa IBAMA nº 24/2009 (OBDBr-2) e da Instrução Normativa IBAMA nº 126/2006 (OBDBr-1), os veículos deverão ter o diagnóstico do sistema de controle de emissões disponível para controle e indicação de possíveis falhas que resultam no aumento de emissões de poluentes pelo veículo, como segue.

Como funciona?

O módulo eletrônico de controle do motor do seu veículo está equipado com um sistema que monitora os componentes do controle de emissões de poluentes do motor. Esse sistema é também conhecido como Diagnóstico a bordo do sistema de controle de emissões (OBDBr-2+). O sistema OBDBr-2+ protege o ambiente informando falhas que estejam potencialmente aumentando a emissão de poluentes do veículo, além de auxiliar a Concessionária a repará-lo adequadamente.

Indicador de manutenção do motor imediata



CUIDADO: Enquanto a luz de advertência de mau funcionamento estiver piscando, as temperaturas excessivas do escapamento poderão danificar o catalisador, o sistema de combustível, os revestimentos interiores do assoalho ou outros componentes do veículo, com risco de incêndio.

Se a lâmpada de aviso a seguir acender enquanto o motor estiver funcionando, isso poderá indicar que o sistema OBDBr-2+ detectou um mau funcionamento no sistema de controle de emissões.



Luz de advertência de mau funcionamento.

O indicador de manutenção do motor imediata acende quando a chave de ignição é inicialmente girada para a posição "II". Deve apagar assim que o motor entrar em funcionamento, indicando que o sistema está operacional. Caso não acenda com a chave na posição "II", procure uma Concessionária Ford para correção deste problema. Se o indicador de manutenção do motor imediata permanecer acesa após o motor entrar em funcionamento, o diagnóstico a bordo do sistema de controle de emissões (OBDBr-2+) detectou o mau funcionamento de algum componente ou sistema relacionado ao controle de emissões. Neste caso, procure uma Concessionária Ford para inspeção do seu veículo. Se o indicador de manutenção do motor imediata piscar com o veículo em movimento, o sistema OBDBr-2+ detectou o mau funcionamento de algum componente ou sistema que pode causar danos ao catalisador e perda de desempenho. Neste caso, evite acelerações fortes e/ou altas velocidades e leve o veículo imediatamente a uma Concessionária Ford para inspeção do veículo.

Ao dirigir com o indicador de manutenção do motor imediata aceso, poderão ocorrer alterações no comportamento do veículo tais como: perda de desempenho, dificuldade de partida e aumento do consumo de combustível. O uso contínuo do veículo com o indicador de manutenção

Controle de emissões do motor

do motor imediata aceso pode comprometer até mesmo a durabilidade do motor e de outros componentes além de elevar os custos de reparo do veículo. Procure uma Concessionária Ford para reparo imediatamente

Defeitos temporários podem fazer com que o indicador de manutenção do motor imediata acenda. Exemplos:

- O veículo funcionou sem combustível - o motor pode ter sofrido uma falha de combustão ou funcionou com proporção incorreta de mistura ar-combustível.
- Baixa qualidade do combustível ou água no combustível - o motor pode ter sofrido uma falha de combustão ou funcionou com proporção incorreta de mistura ar-combustível.
- Dirigir através de águas profundas—o sistema elétrico pode estar molhado.

Você pode corrigir esses defeitos temporários enchendo o tanque com combustível de boa qualidade ou secando o sistema elétrico. Após três ciclos de condução sem a presença desses ou de quaisquer outros defeitos temporários, o indicador de manutenção do motor imediata deverá ficar desligado na próxima vez em que você der partida no motor. Um ciclo de operação consiste em uma partida a frio do motor, seguida de um percurso misto na cidade e na estrada. Não é necessária nenhuma manutenção adicional do veículo.

Caso o indicador de manutenção do motor imediata permaneça aceso, realize a manutenção no veículo o mais rápido possível. Apesar de que alguns defeitos detectados pelo sistema OBDBr-2+ possam não apresentar sintomas aparentes, continuar dirigindo com o

indicador de manutenção do motor imediata aceso poderá resultar em aumento das emissões, menor economia de combustível, uniformidade reduzida na transmissão e no motor e levar a reparos mais caros.

CATALISADOR



CUIDADO: Não estacione, deixe em marcha lenta, ou dirija o veículo sobre grama seca ou outro tipo de folhagem seca. O sistema de emissão aquece o compartimento do motor e o sistema de escapamento, gerando risco de incêndio.



CUIDADO: A temperatura de operação normal do sistema de escape é extremamente alta. Nunca inspecione ou tente remover qualquer parte do sistema de escape até que esfrie. Tenha cuidado especial ao trabalhar em torno de um catalisador. O catalisador esquentará até uma temperatura muito alta depois de um curto período de funcionamento do motor e continuará quente depois que o motor for desligado.



CUIDADO: Vazamentos no escapamento podem resultar na entrada de fumaça prejudicial à saúde e potencialmente letal no habitáculo. Se você sentir cheiro de fumaça do escapamento dentro do veículo, leve o veículo para uma inspeção imediata. Não dirija se você sentir cheiro de fumaça do escapamento.

O veículo está equipado com diversos componentes de controle de emissão e um catalisador que permite respeitar os padrões de emissão de escape vigentes.

Controle de emissões do motor

Para evitar danificar o catalisador:

- Não dê a partida no motor por mais de 10 segundos por vez.
- Não ligue o motor com um cabo de vela desconectado.
- Não dê a partida no motor empurrando ou rebocando o veículo. Use cabos auxiliares. Consulte **Partida do veículo com bateria auxiliar** (página 129).
- Use somente os combustíveis especificados listados.
- Não desligue a ignição quando o veículo estiver em movimento.
- Não use combustível com chumbo.
- Evite ficar sem combustível.
- Certifique-se de que a manutenção programada dos itens listados nas informações de manutenção seja executada de acordo com o cronograma especificado.

Nota: *Danos resultantes do componente podem não ser cobertos pela garantia do veículo.*

Os itens de manutenção programada listados nas informações de manutenção programada são essenciais para a vida útil, o desempenho e o sistema de emissão do veículo.

O acendimento de LIM, da luz de aviso do sistema de carga ou da luz de aviso da temperatura, o vazamento de fluidos, odores estranhos, fumaça ou perda de potência do motor podem indicar que o sistema de controle de emissões não está funcionando corretamente.

Um sistema de escapamento operando incorretamente ou danificado pode fazer com que a fumaça do escapamento penetre no interior do veículo. Um sistema de escapamento danificado ou operando incorretamente deve ser inspecionado e reparado imediatamente.

Não faça nenhuma mudança não autorizada no veículo ou no motor. Por lei, os proprietários de veículos e qualquer um que fabrique, repare, faça manutenção, venda, arrende, comercialize veículos, ou supervisione uma frota de veículos não tem permissão para intencionalmente remover um dispositivo de controle de emissões ou evitar seu funcionamento. As informações sobre o sistema de emissões do veículo são encontradas na etiqueta Informações sobre Controle de Emissões do Veículo localizado no motor ou perto do mesmo.

Consulte as informações de garantia para obter detalhes completos.

Transmissão

TRANSMISSÃO MANUAL (SE

EQUIPADO)

Usando a Embreagem

Nota: Deixar de pressionar o pedal da embreagem completamente, até o fim de seu curso, pode resultar em esforço maior para a troca de marchas, desgaste prematuro dos componentes da transmissão, pode danificar a transmissão.

Nota: Não dirija com o pé apoiado no pedal da embreagem nem use o pedal da embreagem para manter o veículo parado em aclives. Estas ações reduzem a vida útil da embreagem.

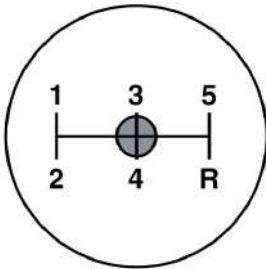

E 144905

Veículos com transmissão manual tem um interruptor do motor de partida que impede a partida do motor a menos que o pedal da embreagem esteja pressionado até o fim.

Para dar a partida no veículo:

1. Certifique-se de que o freio de estacionamento esteja completamente acionado.
2. Pressione o pedal da embreagem até o fim, então coloque a alavanca do câmbio em ponto morto.
3. Dê a partida no motor.

4. Pressione o pedal do freio e mova a alavanca do câmbio para a marcha desejada; primeira (1) ou marcha a ré (R).
5. Solte o freio de estacionamento, e então solte lentamente o pedal da embreagem, apertando lentamente o acelerador ao mesmo tempo.

Velocidades Recomendadas para a Troca de Marchas

Nota: Não reduza para primeira (1) quando o veículo está se movendo acima de 24 km/h. Isto danifica a embreagem.

Nota: É recomendável fazer a troca de marchas de acordo com o indicador da troca de marcha para obter a máxima economia de combustível para o veículo.

Ao dirigir um veículo com uma transmissão manual, não deixe o motor ficar abaixo de 1.250 RPM quando usar a transmissão em qualquer marcha. Isso não se aplica na partida ou no motor em marcha lenta quando a transmissão está em neutro ou o pedal da embreagem está pressionado. Deixar o motor girar abaixo de 1250 RPM pode resultar em danos ao motor do veículo, baixa economia de combustível, má aceleração, e níveis indesejáveis de ruído, vibração e solavancos. Reduza para a próxima marcha abaixo até alcançar um regime de giros apropriado para o motor.

Marcha à ré

Nota: Certifique-se de que o veículo esteja completamente parado para engatar a marcha a ré (R). Pode haver danos na transmissão se isto não for feito.

Nota: A alavanca de câmbio só pode ser colocada em marcha a ré (R) movendo-a da esquerda da terceira (3) e da quarta (4) antes de engatar a marcha a ré (R). Esse é um recurso de bloqueio que protege a transmissão de uma mudança acidental para marcha a ré (R) de quinta (5).

Transmissão

Mantenha pressionado o pedal da embreagem e passe a alavanca do câmbio para ponto morto. Engate a marcha a ré (R).

Se a marcha a ré (R) não for totalmente engatada, pise o pedal da embreagem e retorne a alavanca do câmbio à posição neutro. Solte o pedal da embreagem brevemente, pise e reengate a marcha a ré (R).

TRANSMISSÃO AUTOMÁTICA

(SE EQUIPADO)

Nota: Sempre acione todo o freio de estacionamento. Certifique-se de que você tenha mudado a marcha para estacionamento (P) em veículos com transmissão automática. Desligue a ignição e remova totalmente a chave sempre que deixar seu veículo.



CUIDADO: Não pise no pedal do freio e no pedal do acelerador simultaneamente. Pisar em ambos os pedais simultaneamente durante mais de alguns segundos limita o desempenho do motor, o que pode resultar em dificuldades para manter a velocidade no trânsito e causar ferimentos graves.

Nota: Algumas características de som e das marchas são exclusivas da transmissão de seu veículo. Estas operações são normais e não afetam a durabilidade da transmissão.

Nota: Não use o acelerador para manter o veículo parado em aclives. Isso causará superaquecimento na transmissão.

Engrenando o veículo:

1. Pressione totalmente o pedal do freio.

2. Pressione e mantenha pressionado o botão na frente da alavanca do câmbio.
3. Mova a alavanca do câmbio para a posição desejada.
4. Solte o botão e sua transmissão permanecerá na marcha selecionada.



E323742

Estacionamento (P)

Esta posição trava a transmissão e impede a patinação das rodas dianteiras. Pare por completo antes de colocar e tirar o veículo de estacionamento (P).

Marcha a ré (R)

Com a alavanca de câmbio na posição de marcha a ré (R), o veículo se move para trás. Sempre faça uma parada total antes de engrenar e desengrenar a marcha a ré (R).

Neutro (N)

Com a alavanca de câmbio na posição neutra (N), você pode dar a partida no veículo, que está livre para rodar. Mantenha pressionado o pedal do freio quando estiver nessa posição.

Nota: Caso o veículo precise ser rebocado, use essa posição da alavanca de câmbio.

Transmissão

Condução (D)

A posição de condução normal para a melhor economia de combustível.

Esporte (S)

Com a alavanca do câmbio em Sport (S), você pode selecionar as marchas mais rapidamente e em rotações mais elevadas do motor.

O modo Sport continuará ligado até você mover a alavanca seletora da transmissão para Drive (D).

Cancelamento da trava do freio



CUIDADO: Não dirija o veículo sem verificar se as luzes de freio estão funcionando.



CUIDADO: Ao executar esse procedimento, você precisará tirar a transmissão da posição estacionamento (P), o que significa que o veículo pode se movimentar livremente. Para evitar a movimentação indesejada do veículo, sempre acione completamente o freio de estacionamento antes de executar este procedimento. Use calço nas rodas, se necessário.



CUIDADO: Se o freio de estacionamento for completamente solto mas a luz de aviso dos freios permanecer acesa, os freios poderão não estar funcionando corretamente. Verifique o veículo assim que possível.

Use o cancelamento do freio-câmbio para mover a alavanca do câmbio da posição de estacionamento em caso de defeito no sistema elétrico ou se a bateria do veículo estiver descarregada.

Acione o freio de estacionamento e desligue a ignição antes de executar este procedimento.

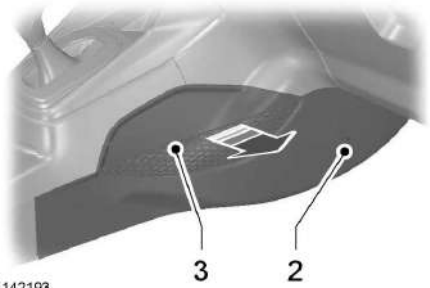

E142193

1. Acione o freio de estacionamento e desligue a ignição antes de executar este procedimento.
2. Remova o parafuso.
3. Remova o painel lateral do console central do lado direito.

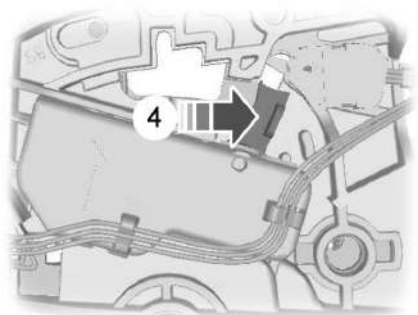

E142214

4. Pise no pedal do freio. Usando uma ferramenta adequada, gire a alavanca para frente ao tirar a alavanca seletora da transmissão da posição Park (P) para a posição Neutro (N).
5. Instale a cobertura do console.
6. Pise no pedal do freio, dê a partida no veículo e solte o freio de estacionamento.

INFORMAÇÕES GERAIS

Nota: *Ruído de freio ocasional é normal. Se houver um atrito metal com metal ou som agudo contínuo, as lonas podem estar desgastadas. Se o veículo apresentar vibração ou estremeçamento contínuo no volante durante a frenagem, leve-o para inspeção em uma Concessionária Ford.*

Nota: *O pó do freio pode acumular-se sobre as rodas, mesmo sob condições normais de condução. Um pouco de poeira é inevitável à medida que os freios são gastos. Consulte **Limpeza das rodas** (página 165).*

Nota: *Dependendo das leis e dos regulamentos aplicáveis no país para o qual o veículo foi originalmente construído, as luzes de freio poderão piscar durante frenagens fortes. Depois disso, o pisca-alerta também poderá piscar quando o veículo parar.*

Freios úmidos resultam em eficiência de frenagem reduzida. Pressione suavemente o pedal de freio algumas vezes ao dirigir depois da lavagem do carro ou de passar sobre água parada para secar os freios.

Frenagem e aceleração simultâneas

No caso do pedal do acelerador emperrar ou ficar preso aplique uma pressão firme e constante ao pedal de freio para desacelerar o veículo e reduzir a potência do motor. Se isso ocorrer, aplique os freios e traga o veículo para uma parada segura. Desloque a transmissão para a posição estacionamento (P) (transmissão automática) ou para uma marcha inferior (transmissão manual), desligue o motor e acione o freio de estacionamento. Inspeccione o pedal do acelerador e a área

em torno dele para verificar se há algum item ou detrito que possa estar obstruindo seu movimento. Se nenhuma anormalidade for encontrada e a condição persistir, reboque o veículo até a Concessionária para fins de reparo.

Assistência de frenagem

A assistência de frenagem detecta quando o freio é aplicado fortemente, medindo a intensidade com que o pedal do freio é pressionado. Ela fornece eficiência máxima de frenagem contanto que você pressione o pedal. A assistência de frenagem pode reduzir distâncias de parada em situações críticas.

Sistema de freio antitravamento

(Se equipado)

O sistema ajuda você a manter o controle da direção e a estabilidade do veículo durante paradas de emergência evitando o travamento dos freios.

SUGESTÕES SOBRE CONDUÇÃO COM FREIOS ANTIBLOQUEIO

O sistema antitravamento não elimina riscos quando:

- Você dirigir muito perto do veículo à sua frente.
- O veículo estiver aquaplanando.
- Você fizer curvas em alta velocidade.
- A superfície da estrada for irregular.

Nota: *Se o sistema for ativado, o pedal do freio poderá pulsar e correr um pouco mais. Mantenha a pressão sobre o pedal do freio. Você também pode ouvir um ruído no sistema. Isto é normal.*

Freios

FREIO DE ESTACIONAMENTO

Veículos com Transmissão Automática



CUIDADO: Sempre puxe o freio de estacionamento até o fim e deixe o veículo com a alavanca seletora da transmissão na posição P.

Nota: Se você estacionar seu veículo em um aclive e voltado para cima, passe a alavanca seletora da transmissão para a posição P e gire o volante para fora do meio-fio.

Nota: Se você estacionar seu veículo em um declive e voltado para baixo, passe a alavanca seletora da transmissão para a posição P e gire o volante para dentro do meio-fio.

Veículos com Transmissão Manual



CUIDADO: Sempre puxe o freio de estacionamento até o fim.

Nota: Se você estacionar seu veículo em um aclive e voltado para cima, engrene a primeira marcha e gire o volante para fora do meio-fio.

Nota: Se você estacionar seu veículo em um declive e voltado para baixo, engrene a marcha à ré e gire o volante para dentro do meio-fio.

Todos os Veículos



CUIDADO: Se o freio de estacionamento for completamente solto mas a luz de aviso dos freios permanecer acesa, os freios podem não estar funcionando corretamente. Consulte o Distribuidor Ford assim que possível.

Nota: Não pressione o botão de soltar ao puxar a alavanca para cima.

Para acionar o freio de estacionamento:

1. Pise firmemente no pedal do freio.
2. Puxe a alavanca do freio de estacionamento até o final de seu curso.

Para soltar o freio de estacionamento:

1. Pise firmemente no pedal do freio.
2. Puxe a alavanca levemente para cima.
3. Pressione o botão de soltar e baixe a alavanca.

ASSISTÊNCIA DE PARTIDA EM RAMPAS (SE EQUIPADO)



CUIDADO: O sistema não substitui o freio de estacionamento. Ao sair do veículo, sempre acione o freio de estacionamento.



CUIDADO: Você deve permanecer no veículo quando o sistema for ativado.



CUIDADO: Durante todos os momentos, você é responsável por controlar o veículo, supervisionando o sistema e intervindo, se necessário.



CUIDADO: Se o motor for colocado em rotação excessivamente alta ou se uma falha for detectada, o sistema será desativado.

O sistema facilita a tração quando o veículo está em um aclave, sem a necessidade de utilizar o freio de estacionamento.

Quando o sistema estiver ativo, o veículo permanecerá estacionado no aclave por dois a três segundos após a liberação do pedal do freio. Isto lhe dá tempo para tirar o pé do freio e pisar no acelerador. Os freios são liberados automaticamente quando o motor tiver desenvolvido impulso suficiente para impedir que seu veículo desça ladeira abaixo. Esta é uma vantagem ao sair em um aclave (por exemplo em uma rampa de estacionamento, semáforos ou ao dar ré para entrar em uma vaga de estacionamento).

O sistema será ativado automaticamente em qualquer aclave para impedir que o veículo recue.

Utilizando o assistente de partida em rampa

1. Pressione o pedal de freio para parar completamente o veículo. Mantenha o pedal do freio pressionado e o veículo engrenado.
2. Se os sensores detectarem que o veículo está em um aclave, o sistema será ativado automaticamente.
3. Quando você retirar o pé do pedal do freio, o veículo permanecerá no aclave, sem recuar, por aproximadamente dois ou três segundos.
4. Saia de maneira normal. Os freios serão soltos automaticamente.

PRINCÍPIOS DE FUNCIONAMENTO

O sistema de controle de tração ajuda a evitar a derrapagem das rodas e a perda de tração.

Se o veículo começar a derrapar, o sistema aplicará os freios nas rodas individuais e, quando necessário, reduzirá a potência do motor ao mesmo tempo. Se as rodas girarem em falso ao acelerar em superfícies escorregadias ou pouco firmes, o sistema irá reduzir a potência do motor a fim de aumentar a tração.

UTILIZAÇÃO DO CONTROLE DE TRAÇÃO

O sistema é ligado automaticamente cada vez que você liga a ignição.

Nota: *Em algumas situações, por exemplo, se o veículo ficar atolado na neve ou na lama, desligar o sistema poderá ser benéfico, pois isso permitirá que as rodas girem com a potência total do motor.*

Desligando e Ligando o Sistema Através dos Controles da Tela de Informações

O veículo já vem com esse recurso ativado. Se necessário, você pode desligar esse recurso usando os controles da tela de informações. Consulte **Informações gerais** (página 69).

O controle de estabilidade permanecerá ligado até mesmo quando você desligar o controle de tração.

Controle de estabilidade (Se equipado)

O sistema permanecerá desligado até você desligar a ignição.

Nota: *O controle de estabilidade permanece ligado até mesmo quando você desliga o controle de tração.*

Sistemas auxiliares de estacionamento

PRINCÍPIOS DE FUNCIONAMENTO



CUIDADO: Para evitar ferimentos pessoais, sempre tome cuidado quando estiver em ré (R) e ao usar o sistema de detecção.



CUIDADO: O sistema talvez não detecte objetos cujas superfícies absorvam reflexo. Sempre dirija com cuidado e atenção. Deixar de tomar cuidado pode resultar em uma colisão.



CUIDADO: Sistemas de controle de tráfego, mau tempo, freios a ar, motores externos e ventiladores podem afetar o funcionamento correto do sistema de detecção. Isso pode prejudicar o desempenho ou ocasionar alertas falsos.



CUIDADO: O sistema talvez não detecte objetos menores ou em movimento, especialmente aqueles próximos do solo.

Nota: Caso o veículo esteja equipado com MyKey™, o sistema de detecção não pode ser desligado quando há um MyKey™. Consulte **Princípios de funcionamento** (página 39).

Nota: Mantenha os sensores localizados no para-choques ou painel, livres de neve, gelo e grande acúmulo de sujeira. Se os sensores forem cobertos, a precisão do sistema pode ser afetada. Não limpe os sensores com objetos afiados ou pontiagudos.

Nota: Caso o para-choque ou a superfície do veículo sofra danos, ficando desalinhado ou torto, a zona de detecção pode ser alterada, o que resulta em medições imprecisas de obstáculos ou alertas falsos.

Nota: Determinados dispositivos complementares instalados em torno do para-choque ou do painel frontal podem criar alertas falsos. Por exemplo, grandes engates de reboque, suportes para bicicletas ou pranchas de surf, suportes de placas de licença, tampas de para-choques ou qualquer outro dispositivo que possa bloquear a zona de detecção normal do sistema. Remova o dispositivo complementar para evitar alertas falsos.

Nota: Quando um reboque é conectado ao veículo, o assistente de estacionamento traseiro pode detectar o reboque e, assim, fornecer um alerta. Desative o assistente de estacionamento traseiro quando um reboque estiver conectado para evitar o alerta.

O sistema de detecção adverte o motorista sobre obstáculos a uma certa distância do veículo. O sistema é ligado automaticamente sempre que você liga a ignição.

Se o sistema apresentar falha, uma mensagem de advertência será exibida na tela de informações. Consulte

Mensagens informativas (página 71).

SENSOR DE AUXÍLIO DE ESTACIONAMENTO TRASEIRO

(SE EQUIPADO)

Os sensores traseiros só são ativados quando a transmissão está em Ré (R). À medida que o veículo se aproxima do obstáculo, a velocidade do aviso audível aumenta. Quando o obstáculo estiver a menos de 30 cm de distância, o sinal de aviso soará continuamente. Se o sistema detectar um objeto parado ou se distanciando a mais de 30 cm dos cantos do para-choque, o sinal sonoro será emitido por apenas três segundos. Quando o sistema detectar um objeto se aproximando, o aviso soa novamente.

Sistemas auxiliares de estacionamento



E130178

Área de cobertura de até 1,8 m a partir do para-choque traseiro. Talvez, a área de cobertura nos cantos externos dos para-choques seja menor.

O sistema detecta determinados objetos enquanto a transmissão está em Ré (R):

- O veículo está se movendo em direção a um objeto parado a uma velocidade de 5 km/h ou menos.
- O veículo não está se movendo, mas um objeto em movimento está se aproximando da traseira do veículo a uma velocidade de 5 km/h ou menos.
- O veículo está se movendo a uma velocidade inferior a 5 km/h e um objeto em movimento está se aproximando da traseira do veículo a uma velocidade inferior a 5 km/h.

O sistema fornece avisos de áudio somente quando o veículo está se movendo ou quando o veículo está parado e o obstáculo detectado está a 30 cm de distância do para-choque.

Indicador de distância de obstáculo (Se equipado)

O sistema fornece indicação de distância de obstáculo na tela de informações. O indicador de distância é exibido quando a transmissão está em marcha à ré (R).

O indicador exibe:

- À medida que a distância até o obstáculo diminuir, os blocos do indicador acenderão e se moverão em direção ao ícone de veículo.
- Se não houver obstáculos detectados, os blocos do indicador de distância aparecerão em cinza.

CÂMERA DE MARCHA À RÉ (SE EQUIPADO)



CUIDADO: O sistema da câmera de ré é um dispositivo de auxílio suplementar da marcha à ré que ainda requer que motorista o use em conjunto com os retrovisores internos e externos para a máxima cobertura.



CUIDADO: Os objetos que estão perto de qualquer canto do para-choque ou sob o para-choque não podem ser vistos na tela em função da cobertura limitada do sistema de câmera.



CUIDADO: Dê marcha à ré no veículo lentamente. Deixar de seguir essa instrução pode resultar na perda do controle do veículo, em ferimento pessoal ou morte.

Sistemas auxiliares de estacionamento

⚠ CUIDADO: Tome cuidado quando a porta do compartimento de bagagem estiver entreaberta. Se a porta do compartimento de bagagem estiver entreaberta, a câmera estará fora de posição e a imagem do vídeo poderá estar incorreta. Todas as orientações desaparecem quando a porta do compartimento de bagagem está entreaberta. Deixar de seguir essa instrução pode acarretar lesão pessoal.

⚠ CUIDADO: Tome cuidado ao ligar ou desligar recursos da câmera quando a transmissão não estiver em posição de estacionamento (P). Assegure-se de que o veículo não esteja se movendo.

⚠ CUIDADO: Para evitar ferimentos individuais, sempre tome cuidado ao dar marcha a ré (R) e ao usar as câmeras de ré.

O sistema de câmera de ré fornece uma imagem da área traseira do veículo. Durante a operação, linhas são exibidas na tela representando a trajetória do veículo e a proximidade em relação aos objetos atrás.

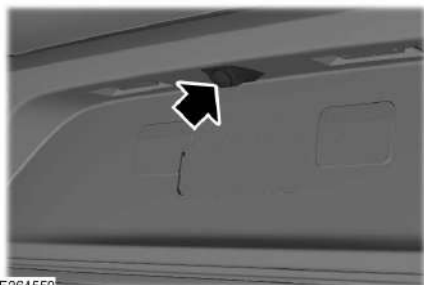

A câmera está no para-choque traseiro.

Como usar a câmera de ré

O sistema de câmera de ré mostrará o que está atrás do veículo quando você deslocar a transmissão para a posição marcha à ré (R).

Nota: O sistema de detecção de marcha a ré não é eficaz em velocidades acima de 8 km/h e pode não detectar determinados objetos angulares ou em movimento.

Nota: Se a transmissão estiver na posição de marcha a ré (R) e a porta do compartimento de bagagem estiver aberta, nenhuma linha de orientação da câmera de ré será exibido.

Nota: Durante o reboque, a câmera vê somente o que está sendo rebocado. Em alguns veículos, as orientações poderão desaparecer quando você ligar o conector do reboque.

O sistema pode não funcionar corretamente em uma destas condições:

- À noite ou em áreas escuras, se as luzes de ré não estiverem funcionando.
- Se a câmera estiver obstruída. Limpe a lente com um pano macio e sem fiapos e com limpador não abrasivo.
- Se a câmera estiver desalinhada devido a danos na parte traseira do veículo.

Linhas de orientação da câmera de ré

⚠ CUIDADO: Os objetos acima da câmera podem não ficar visíveis. Verifique a área atrás do veículo quando necessário.

Sistemas auxiliares de estacionamento

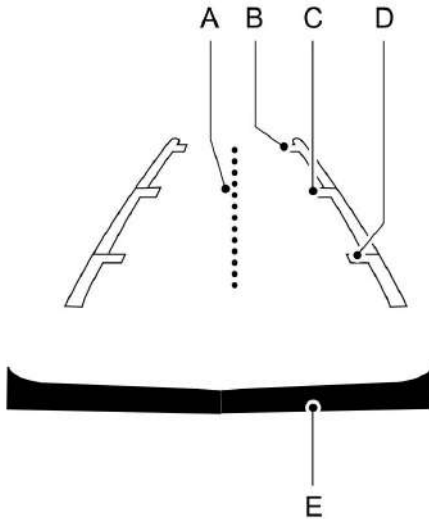

EZ69222

- A Linha central.
- B Linha de orientação fixa: Zona verde.
- C Linha de orientação fixa: Zona amarela.
- D Linha de orientação fixa: Zona vermelha.
- E Para-choque traseiro.

O sistema utiliza dois tipos de linhas de orientação para ajudá-lo a ver o que está atrás do veículo:

- A. A linha central ajuda a alinhar o centro do veículo a um reboque.
- B. As linhas de orientação mostram o caminho real do veículo ao dar marcha ré em uma linha reta. Isso pode ser útil ao dar ré em uma vaga espaço de estacionamento ou alinhar seu veículo a outro objeto

Zoom manual



CUIDADO: Quando o zoom manual estiver ativado, é possível que toda a área atrás do veículo não seja mostrada. Fique atento com os arredores ao utilizar o recurso de zoom manual.

O zoom manual estará disponível somente quando colocar a transmissão em ré (R). Pressione o símbolo de ativação ou desativação de zoom para alterar a exibição. O para-choque traseiro permanece na imagem como um ponto de referência.

Nota: Apenas a linha central é mostrada quando você liga o zoom manual.

Configurações do sistema

Você pode ajustar as configurações da câmera usando o menu de configurações do veículo na tela de informações.

Atraso da câmera de ré

Você pode ligar ou desligar esse recurso usando o menu de configurações do veículo na tela de informações.

A configuração padrão é desligado.

Sistemas auxiliares de estacionamento

Auxílios avançados de estacionamento ou piloto de estacionamento (Se equipado)

Você pode ligar ou desligar esse recurso usando o menu de configurações do veículo na tela de informações.

Ligar e desligar os auxílios avançados de estacionamento:



Selecione a opção de configurações na barra de recursos.

1. Selecione **Veículo**.
2. Selecione **Configurações da câmera**.
3. Ligue e desligue os auxílios avançados de estacionamento.

Quando nota um objeto, o sistema de detecção em marcha a ré exibe destaques em vermelho, amarelo e verde na parte superior da imagem.

Piloto automático (Se equipado)

PRINCÍPIOS DE FUNCIONAMENTO

O piloto automático permite manter uma velocidade definida sem manter o pé no pedal do acelerador. Você pode usar o piloto automático quando a velocidade do veículo for superior a 30 km/h.

UTILIZAÇÃO DO PILOTO AUTOMÁTICO



CUIDADO: Não utilize o piloto automático em estradas sinuosas, em condições de tráfego intenso ou quando a superfície da estrada estiver escorregadia. Isso pode resultar em perda de controle do veículo, ferimentos graves ou morte.



CUIDADO: Em um declive, a velocidade do veículo pode aumentar e ultrapassar a velocidade definida. O sistema não aciona os freios.



E102679

O piloto automático está localizado no volante.

Nota: O piloto automático desativará se a velocidade de seu veículo diminuir mais de 16 km/h abaixo da velocidade definida durante a condução em active.

Ativando o controle de cruzeiro

Pressione e libere **ON**.

Como definir a velocidade do piloto automático

1. Acelere até a velocidade desejada.
2. Pressione e libere **SET+**.
3. Tire o pé do pedal do acelerador.



O indicador será exibido no painel de instrumentos.

Mudando a velocidade definida

- Pressione e solte **SET+** ou **SET-** para alterar a velocidade definida em incrementos pequenos.
- Pressione o acelerador ou pedal de freio até atingir a velocidade desejada. Pressione e solte **SET+**.
- Pressione e mantenha pressionado **SET+** ou **SET-**. Quando você atingir a velocidade desejada, solte o controle.

Cancelando a velocidade definida

Pressione e libere **CAN**, ou toque no pedal de freio. O indicador não será mais exibido no painel de instrumentos. A velocidade ajustada não será apagada.

Nota: Para veículos com transmissão manual, pressionando-se o pedal da embreagem, a velocidade definida também será cancelada.

Retomando a velocidade definida

Pressione e libere **RES**. O indicador será exibido no painel de instrumentos.

Desativando o piloto automático

Pressione e libere **OFF** quando o sistema estiver no modo de espera ou desligue a ignição.

Piloto automático (Se equipado)

Nota: *Você apaga a velocidade definida ao desligar o sistema.*

Auxílios à condução

DIREÇÃO

Assistência elétrica da direção



CUIDADO: O sistema da direção com assistência elétrica possui verificações de diagnóstico que monitoram continuamente o sistema. Se uma falha for detectada, uma mensagem será exibida na tela de informações. Pare seu veículo assim que for seguro pará-lo. Desligue a ignição. Após pelo menos 10 segundos, ligue a ignição e verifique se uma mensagem de advertência do sistema de direção é exibida na tela de informações. Se uma mensagem de advertência do sistema de direção retornar, leve o sistema para verificação assim que possível.



CUIDADO: Se o sistema detectar um erro, ainda que você não note nenhuma diferença na direção, pode ser que exista um problema grave. Verifique o veículo assim que possível. Deixar de fazê-lo pode resultar em perda do controle da direção.

O veículo tem um sistema de direção eletro-hidráulica, não há reservatório de fluido, nenhuma manutenção é obrigatória.

Se a energia elétrica do veículo for cortada enquanto você estiver dirigindo, a assistência elétrica da direção será perdida. O sistema da direção ainda funcionará e você poderá conduzir o veículo manualmente. A direção manual do seu veículo requer mais esforço.

Um esterçamento contínuo extremo pode aumentar o esforço necessário à direção do veículo, e esse esforço maior evita o superaquecimento e danos permanentes ao sistema de direção. Você não perde a capacidade de conduzir o veículo manualmente. As manobras normais da direção permitem que o sistema seja resfriado e retorne à operação normal.

Sugestões sobre a direção

Se o volante tiver folga ou puxar para um lado, verifique se:

- A pressão dos pneus está correta.
- Há desgaste irregular dos pneus.
- Há componentes da suspensão soltos ou desgastados.
- Há componentes da direção soltos ou desgastados.
- Há alinhamento incorreto do veículo.

Nota: *Uma elevação alta na estrada ou ventos cruzados fortes também podem fazer a direção parecer ter folga ou puxar.*

Aprendizagem adaptável (Se equipado)

A aprendizagem adaptável do sistema de direção com assistência eletrônica ajuda a corrigir irregularidades da estrada e melhora a manipulação geral e a sensação de direção. Ela se comunica com o sistema de freios para facilitar a operação do controle avançado de estabilidade e os sistemas de prevenção de acidentes. Além disso, sempre que a bateria estiver desconectada ou uma bateria nova for instalada, dirija o veículo por uma curta distância até que o sistema reaprenda a estratégia e reative todos os outros sistemas.

Capacidade de carga

INFORMAÇÕES GERAIS

 **CUIDADO:** Certifique-se de prender adequadamente os objetos no compartimento de bagagem. Deixar de seguir essa instrução pode resultar em lesão grave em caso de parada repentina ou colisão.

 **CUIDADO:** Não coloque objetos sobre a proteção de bagagem. Deixar de seguir essa instrução pode resultar em lesão grave ou morte em caso de parada repentina ou colisão.

 **CUIDADO:** A capacidade de carga apropriada do veículo pode ser limitada pela capacidade de volume (quantidade de espaço disponível) ou capacidade de carga útil (peso que o veículo deve transportar). Quando você atingir a carga útil máxima do veículo, não adicione mais carga, mesmo se houver espaço disponível. A sobrecarga ou a carga inadequada do veículo pode contribuir para a perda de controle do veículo e a capotagem.

 **CUIDADO:** Verifique se você fechou completamente a porta do compartimento de bagagem para evitar que os gases de escape entrem no veículo. Se você não conseguir fechar completamente a porta do compartimento de bagagem, abra os defletores de ar ou os vidros para que o ar fresco entre no veículo. Deixar de seguir essa instrução pode acarretar lesão ou morte.

 **CUIDADO:** Não ultrapasse o limite máximo de carga sobre os eixos dianteiro e traseiro do veículo.

Nota: Ao carregar objetos longos no veículo, por exemplo, tubos, madeiras ou móveis, tenha cuidado para não danificar o acabamento interno.

SUPORTES E BAGAGEIROS DE TETO (SE EQUIPADO)

 **CUIDADO:** Leia e siga as instruções do fabricante ao instalar um bagageiro de teto.

 **CUIDADO:** Ao carregar o bagageiro de teto, é recomendável distribuir a carga uniformemente e manter um centro de gravidade baixo. Veículos carregados com um centro de gravidade alto podem se comportar de maneira diferente dos veículos descarregados. Tome precauções adicionais, como velocidades reduzidas e maior distância de frenagem, ao dirigir um veículo com muito carga.

Nota: Não coloque cargas sobre o bagageiro de teto, caso o veículo não esteja equipado com o sistema Controle eletrônico de estabilidade.

A carga máxima recomendada, distribuída uniformemente no bagageiro de teto, é:

- 50 kg

Para o funcionamento correto do sistema do bagageiro de teto, coloque as cargas diretamente sobre as barras transversais paralelas afixadas nos trilhos laterais do bagageiro de teto. Ao usar o sistema do bagageiro de teto, é recomendável o uso das barras transversais acessórias originais da Ford projetadas especificamente para seu veículo.

Nota: Nunca coloque carga diretamente no painel do teto. O teto não foi projetado para transportar cargas colocadas diretamente sobre ele.

Capacidade de carga

Verifique se você prendeu a carga de modo seguro. Verifique a retenção da carga antes de dirigir e em cada parada para abastecer.

Nota: *O consumo de combustível do veículo aumenta durante o uso de um bagageiro de teto. Você também pode observar diferentes características de comportamento durante a condução.*

Reboque

REBOQUE DO VEÍCULO NAS QUATRO RODAS

Todos os Veículos



CUIDADO: Você deve ligar a ignição quando o veículo estiver sendo rebocado.



CUIDADO: A assistência de freio e direção não opera a menos que o motor esteja funcionando. Pressione o pedal do freio com mais força, levando em consideração que a distância de frenagem é maior e que o volante fica mais pesado.



CUIDADO: O excesso de tensão na corda de reboque pode causar danos no seu veículo ou no veículo que o estiver rebocando.



CUIDADO: Ao rebocar o veículo você deve manter o câmbio na posição neutra (ponto morto).



CUIDADO: No caso de falha mecânica da transmissão, as rodas motrizes devem ser levantadas do solo.

Coloque o carro em movimento lentamente e com suavidade, sem dar trancos no veículo rebocado.

Sugestões de condução

CONDUÇÃO ECONÔMICA

A economia de combustível é afetada por diversos aspectos, a forma como você dirige, as condições nas quais dirige e a forma como você mantém seu veículo.

Existem alguns aspectos que devem ser lembrados que podem melhorar sua economia de combustível:

- Acelere e desacelere de forma suave e moderada.
- Dirija a velocidades constantes.
- Antecipe as paradas; a desaceleração pode eliminar a necessidade de parar.
- Calcule os destinos e minimize a condução com paradas e partidas (Ao calcular os destinos, vá para o destino mais distante primeiro e, em seguida, faça seu caminho de volta para casa).
- Feche as janelas para condução em alta velocidade.
- Dirija a velocidades razoáveis.
- Mantenha os pneus calibrados corretamente e utilize apenas o tamanho recomendado.
- Utilize apenas óleo de motor recomendado.
- Realize todas as manutenções regulares.

Existem alguns aspectos que você pode evitar para economizar combustível:

- Evite acelerações bruscas ou severas.
- Evite acelerar o motor antes de desligar o carro.
- Evite ficar parado por longos períodos com o motor em funcionamento.
- Não esquente o motor nas manhãs frias.
- Reduza o uso do ar quente e do ar condicionado.
- Evite a utilização do controle de velocidade em terreno montanhoso.

- Não apoie o pé no pedal do freio enquanto estiver dirigindo.
- Evite transportar peso desnecessário.
- Evite a adição de alguns acessórios para seu veículo (por exemplo, defletores de insetos, barras de rolamento/barras de luzes, estribos, racks).
- Evite dirigir com as rodas desalinhadas.

PRECAUÇÕES CONTRA BAIXAS TEMPERATURAS

A operação funcional de alguns componentes e sistemas pode ser afetada em temperaturas abaixo de -5°C.

AMACIAMENTO DO MOTOR

Pneus



CUIDADO: Pneus novos precisam ser amaciados durante aproximadamente 500 km. Durante este período, você pode observar diferentes características de comportamento durante a condução.

Freios e embreagem



CUIDADO: Se possível, evite o uso intenso dos freios e da embreagem durante os primeiros 150 km na cidade e nos primeiros 1.500 km em rodovias.

Sugestões de condução

Motor



CUIDADO: Evite velocidades muito altas durante os primeiros 1.500 km. Varie frequentemente a velocidade e passe logo para a próxima marcha acima, evitando rotações muito altas. Não sobrecarregue o motor.

ATRAVESSANDO ALAGAMENTOS



CUIDADO: Não dirija em água corrente ou em águas profundas, pois você pode perder o controle do veículo.

Nota: *Dirigir em água parada pode causar danos ao veículo.*

Nota: *Pode ocorrer danos no motor se a água penetrar no filtro de ar.*

Antes de dirigir em água parada, verifique a profundidade. Nunca dirija em águas que estejam acima da parte inferior da área do estribo dianteiro do veículo.



E266447

Ao dirigir em água parada, faça-o lentamente e não pare o veículo. O desempenho do freio e a tração podem ser limitados. Após sair da água, e assim que for seguro:

- Pise levemente no pedal do freio para secar os freios e verificar se estão funcionando.
- Verifique se a buzina funciona.
- Verifique se as luzes externas estão funcionando.
- Gire o volante para verificar se a assistência eletrônica de direção está funcionando.

TAPETES



CUIDADO: Use um tapete projetado para se ajustar à área dos pés do veículo que não obstrua a área dos pedais. Deixar de seguir essa instrução pode resultar na perda do controle do veículo, em ferimento pessoal ou morte.



CUIDADO: Os pedais que não podem se mover livremente podem provocar perda de controle do veículo e aumentar o risco de ferimentos graves.



CUIDADO: Prenda o tapete aos dispositivos de fixação, de maneira que ele não possa sair da posição e interferir nos pedais. Deixar de seguir essa instrução pode resultar na perda do controle do veículo, em ferimento pessoal ou morte.



CUIDADO: Não coloque tapetes adicionais ou qualquer outra cobertura em cima dos tapetes originais. Isso pode fazer o tapete interferir no funcionamento dos pedais. Deixar de seguir essa instrução pode resultar na perda do controle do veículo, em ferimento pessoal ou morte.

Sugestões de condução



CUIDADO: Sempre se certifique de que objetos não caiam na área dos pés do motorista enquanto o veículo estiver em movimento. Objetos soltos podem prender-se aos pedais, causando uma perda de controle do veículo.



E142666

Para instalar os tapetes, posicione o orifício do tapete sobre a haste de fixação e pressione para baixo para travá-lo na posição.

Para remover o tapete, inverta o procedimento de instalação.

Nota: *Verifique regularmente os tapetes para se certificar de que eles estejam presos.*

Emergências na estrada

PISCA-ALERTA



O interruptor do pisca-alerta está no painel de instrumentos.

Use o pisca-alerta caso o veículo esteja gerando um risco à segurança para outros usuários da estrada.

Como ligar ou desligar pisca-alerta



Pressione o botão para ligar o pisca-alerta.

Pressione o botão novamente para desligar o pisca-alerta.

Nota: Todas as setas piscam.

Nota: O uso prolongado do pisca-alerta pode descarregar a bateria do veículo.

Nota: Dependendo das leis vigentes no país para o qual o veículo foi construído, caso você freie bruscamente, o pisca-alerta pode ligar.

Indicador do pisca-alerta



Pisca quando você liga o pisca-alerta.

EXTINTOR DE INCÊNDIO

De acordo com a Resolução do CONTRAN 556 de 17 de setembro de 2015, extintor de incêndio é um equipamento opcional. Se você optar por um extintor de incêndio, ele deverá ser instalado por uma Concessionária Ford à frente do banco do motorista. Se você deseja usar o extintor de incêndio, deverá fazer uma inspeção visual no dispositivo mensalmente para certificar-se de que o medidor e a estrutura não estão danificados, o gatilho está em boa condição operacional e não há obstruções no bico.

As instruções de operação estão no extintor de incêndio. A manutenção do extintor de incêndio é de responsabilidade do proprietário. Portanto, o proprietário deve realizar a manutenção de acordo com as instruções do fabricante impressas no equipamento.

Antes de usar o extintor de incêndio, remova a embalagem plástica transparente usada no transporte do extintor para evitar obstruções.

Nota: Não se esqueça de verificar regularmente a data de vencimento no extintor de incêndio.

TRIÂNGULO DE SEGURANÇA

Há espaço disponível no compartimento de bagagem.

CORTE DE COMBUSTÍVEL



CUIDADO: Se o veículo estiver envolvido em um acidente, verifique o sistema de combustível. Deixar de seguir essa instrução pode resultar em incêndio, ferimentos pessoais ou morte.

Em caso de colisão moderada a grave, esse veículo possui um recurso de corte da bomba de combustível que interrompe o fluxo de combustível para o motor. Nem todos os impactos resultarão em corte.

Se o veículo desligar após uma colisão, é possível dar a partida novamente. Para veículos equipados com um sistema de chave:

1. Desligue a ignição.
2. Alterne para a posição de partida.
3. Desligue a ignição.
4. Ligue a ignição para reativar a bomba de combustível.

Emergências na estrada

Para os veículos equipados com um sistema de partida por botão:

1. Pressione o botão **START/STOP** para desligar a ignição.
2. Pressione o pedal do freio e pressione o botão de partida por botão **START/STOP** para ligar a ignição.
3. Retire o pé do pedal do freio e pressione o botão **START/STOP** para desligar a ignição.
4. Você pode tentar dar a partida no motor pressionando o pedal do freio e o botão **START/STOP**, ou ligar a ignição somente pressionando o botão **START/STOP** sem pressionar o pedal do freio. As duas maneiras reativam o sistema de combustível.

Nota: Quando você tenta dar a partida novamente no veículo após um corte de combustível, o veículo assegura que vários sistemas estão seguros para serem reiniciados. Depois que o veículo determinar que os sistemas estão seguros, o veículo deixará você dar a partida novamente.

Nota: Se o veículo não der a partida novamente após a terceira tentativa, entre em contato com uma Concessionária Ford.

PARTIDA DO VEÍCULO COM BATERIA AUXILIAR



CUIDADO: Os gases ao redor da bateria podem explodir se expostos a chamas, faíscas, ou cigarros acesos. A explosão pode resultar em ferimentos ou danos ao veículo.



CUIDADO: As baterias contêm ácido sulfúrico que pode queimar a pele, olhos e roupa se houver contato direto.

Preparando o Veículo

Nota: Só use uma fonte de 12 volts para dar a partida no veículo.

Nota: Não desconecte a bateria do veículo com problemas porque isto pode danificar o sistema elétrico do veículo.

1. Estacione o veículo de auxílio perto do capô do veículo com problemas e certifique-se que os dois veículos não se toquem. Acione o freio de estacionamento em ambos os veículos e fique distante da ventoinha de arrefecimento do motor e outras peças móveis.
2. Verifique todos os terminais da bateria e remova qualquer excesso de corrosão antes de conectar os cabos à bateria. Certifique-se de que as tampas estejam apertadas e niveladas.
3. Ligue o aquecedor da ventilação em ambos os veículos para proteger contra qualquer sobrecarga elétrica. Desligue todos os outros acessórios.

Conectando os Cabos da Bateria

Nota: Na ilustração, o veículo mais abaixo é usado para designar a bateria auxiliar.

Emergências na estrada



CUIDADO: Não conecte a ponta do segundo cabo ao terminal negativo (-) da bateria descarregada. Uma faísca pode causar uma explosão dos gases que cercam a bateria.

Certifique-se de que os cabos estejam distantes de lâminas de ventoinhas, correias, peças móveis de ambos os motores, ou de qualquer peça do sistema de combustível.

Partida com Bateria Auxiliar

1. Dê a partida no motor do veículo de auxílio e deixe-o rodar em um regime de giros moderado.
2. Dê a partida no motor do veículo com a bateria descarregada.
3. Depois que o motor do veículo com a bateria descarregada tiver pegado, deixe ambos os motores funcionarem durante três minutos antes de desconectar os cabos.

Removendo os Cabos da Bateria

Remova os cabos da bateria na ordem inversa em que foram conectados.

Nota: Na ilustração, o veículo mais abaixo é usado para designar a bateria auxiliar.

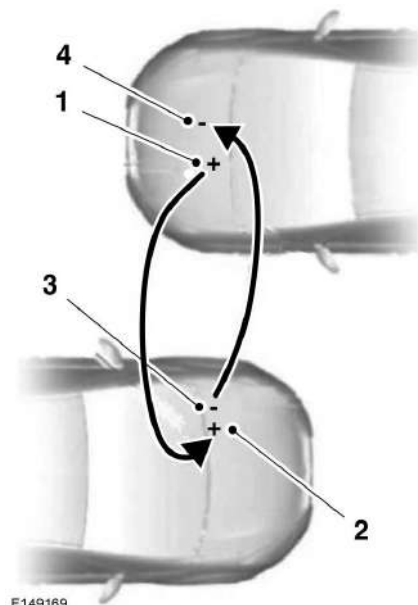

E149169

1. Conecte o cabo positivo (+) ao terminal positivo (+) da bateria descarregada.
2. Conecte a outra ponta do cabo positivo (+) ao terminal positivo (+) da bateria auxiliar.
3. Conecte o cabo negativo (-) ao terminal negativo (-) da bateria auxiliar.
4. Faça a conexão final do cabo negativo (-) a uma parte de metal exposta do motor do veículo com a bateria descarregada, longe da bateria e do sistema de injeção de combustível.

Nota: Não conecte o cabo negativo (-) a linhas de combustível, tampas do cabeçote do motor, coletor de admissão ou componentes elétricos como pontos de aterramento.

Emergências na estrada

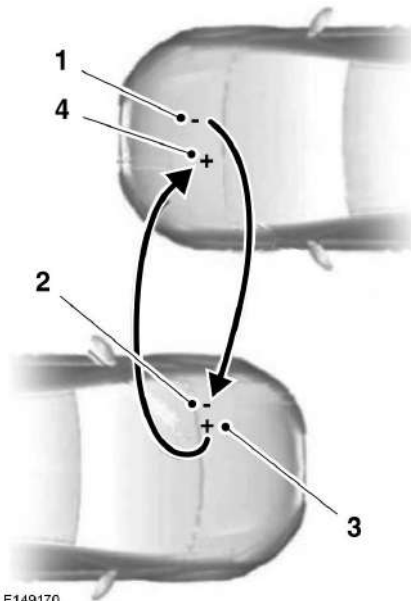

E149170

1. Remova o cabo da bateria da superfície de metal aterrada.
2. Remova o cabo da bateria do terminal negativo (-) da bateria do veículo de auxílio.
3. Remova o cabo da bateria do terminal positivo (+) da bateria do veículo de auxílio.
4. Remova o cabo da bateria do terminal positivo (+) da bateria do veículo com a bateria descarregada.

Depois que o veículo com a bateria descarregada tiver pegado e os cabos da bateria tiverem sido removidos, deixe-o funcionar em marcha lenta durante alguns minutos para que o computador do motor possa reprogramar suas condições de marcha lenta.

SISTEMA DE ALERTA PÓS-COLISÃO

O sistema pisca as luzes de seta no caso de um impacto grave que acione um airbag ou os pré-tensionadores do cinto de segurança.

As lanternas serão desligadas quando:

- O botão de pisca-alerta for pressionado.
- O botão de pânico (se equipado) for pressionado no transmissor de entrada remota.
- O veículo ficar sem energia.
- O botão de destravamento for pressionado no transmissor de entrada remoto

Fusíveis

LOCALIZAÇÃO DA CAIXA DE FUSÍVEIS

Caixa de fusíveis do compartimento do motor

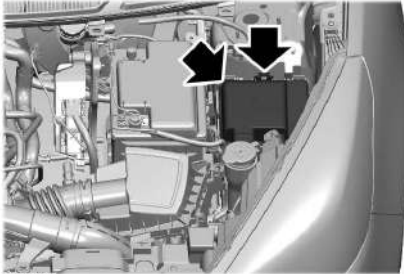

E264971

Esta caixa de fusíveis fica situada no compartimento do motor.

Caixa de fusíveis da bateria

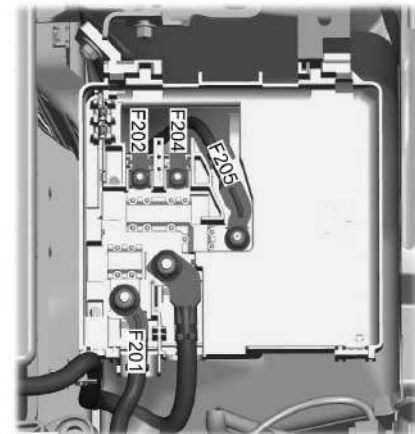

E266578

Esta caixa de fusíveis é anexada ao terminal positivo da bateria.

Caixa de fusíveis do compartimento do passageiro

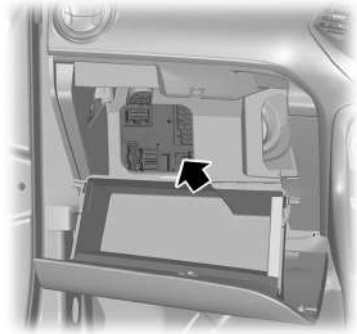

E208375

Esta caixa de fusíveis fica situada atrás do porta-luvas. Para acessar a caixa de fusíveis, faça o seguinte:

1. Abra o porta-luvas e retire todo o seu conteúdo.
2. Pressione as laterais para dentro e gire o porta-luvas para baixo.

Nota: Qualquer modificação indevida no sistema elétrico pode comprometer a segurança do veículo, resultando em risco de incêndio ou danos ao motor. Para qualquer esclarecimento ou dúvida, entre em contato com um Distribuidor Ford.

TABELA DE ESPECIFICAÇÕES DOS FUSÍVEIS

Seu veículo pode não estar equipado com todos os recursos listados nas tabelas de fusíveis. Estas informações descrevem todos os fusíveis para todos os modelos de veículos disponíveis.

Fusíveis

Caixa de fusíveis do compartimento do motor

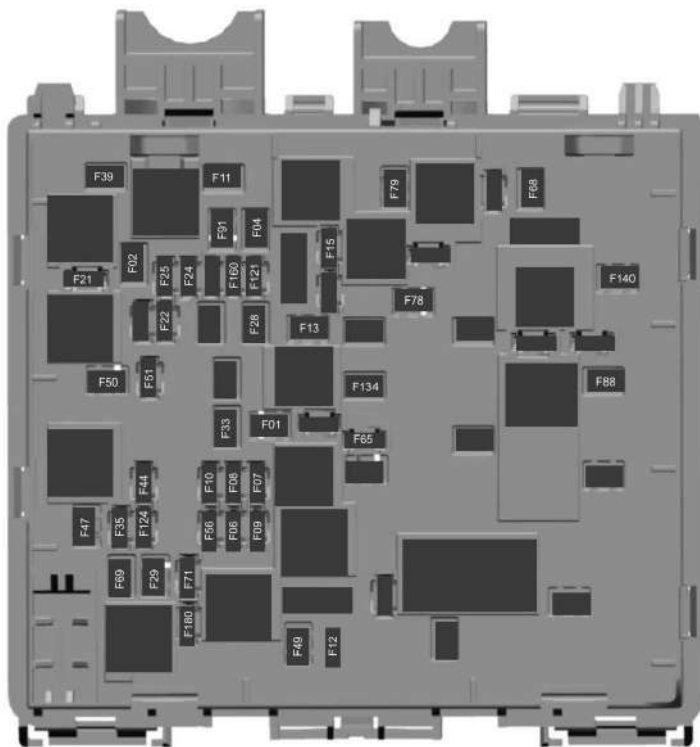

E264835

Número do fusível	Classificação do fusível	Componentes protegidos
F01	40 A ¹	Módulo de controle da carroceria – alimentação 2 da bateria.
F02	30 A ²	Módulo de controle da carroceria/barramento de ignição.
F04	20 A ²	Bomba de combustível.
F06	20 A ³	Tensão 1 de alimentação.

Fusíveis

Número do fusível	Classificação do fusível	Componentes protegidos
F07	15 A ³	Tensão 2 de alimentação.
F08	10 A ³	Tensão 3 de alimentação.
F09	20 A ³	Tensão 4 de alimentação.
F10	10 A ³	Tensão 5 de alimentação.
F11	30 A ²	Motor de partida.
F12	10 A ³	Embreagem do ar condicionado.
F13	40 A ¹	Ventilador do ar-condicionado.
F15	10 A ³	Buzina.
F21	- ³	Não utilizado.
F22	5 A ³	Direção com assistência elétrica.
F24	10 A ³	Módulo de controle do motor e transmissão.
F25	7,5 A ³	Câmera de ré.
F28	30 A ²	Programa eletrônico de estabilidade. Válvula ABS (sistema antibloqueio de frenagem).
F29	50 A ¹	Programa eletrônico de estabilidade. Bomba ABS.
F33	20 A ²	Tomada de força 12 V.
F35	10 A ³	Bomba do lavador.
F39	- ²	Não utilizado.
F44	10 A ³	Bobina do relé da bomba de combustível Dragon. Interruptor do pedal do freio.
F47	30 A ¹	Ventoinha do sistema de arrefecimento 1.

Fusíveis

Número do fusível	Classificação do fusível	Componentes protegidos
F49	50 A ¹	Ventoinha do sistema de arrefecimento 2.
F50	30 A ¹	Luz de fundo aquecida.
F51	_ ³	Não utilizado.
F56	20 A ³	Tensão 6 de alimentação.
F65	_ ³	Não utilizado.
F68	_ ²	Não utilizado.
F69	20 A ²	Motor do limpador dianteiro.
F71	15 A ³	Motor do limpador traseiro.
F78	_ ¹	Não utilizado.
F79	_ ¹	Não utilizado.
F88	_ ²	Não utilizado.
F91	_ ¹	Não utilizado.
F121	_ ³	Não utilizado.
F124	_ ³	Não utilizado.
F134	_ ²	Não utilizado.
F140	_ ¹	Não utilizado.
F160	10 A ³	Injeção de combustível.
F180	10 A ³	Alimentação do relé da tomada 12 V.

¹ Caixa M com slot.

² Estojo M.

³ Micro 2.

Fusíveis

Caixa de fusíveis do compartimento do passageiro

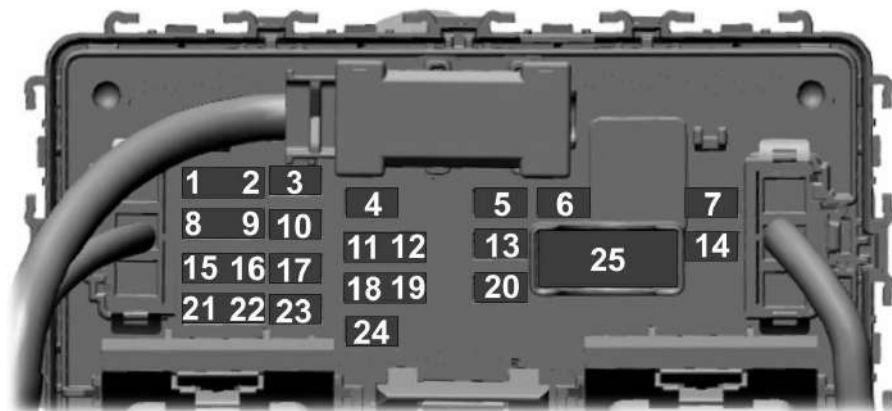

E267682

Número do fusível	Classificação do fusível	Componentes protegidos
1	5 A ¹	Airbag do módulo de controle de segurança.
2	- ¹	Não utilizado.
3	10 A ²	Assistente de estacionamento traseiro.
4	10 A ²	Miolo de chave. Partida por botão.
5	20 A ²	Fechamento central.
6	10 A ²	Espelhos elétricos.
7	30 A ²	Não utilizado.
8	5 A ¹	Não utilizado.
9	5 A ¹	Não utilizado.
10	10 A ²	Conector de diagnóstico.

Fusíveis

Número do fusível	Classificação do fusível	Componentes protegidos
11	5 A ¹	Não utilizado.
12	5 A ¹	Sensor de alarme volumétrico (condução no lado esquerdo).
13	15 A ²	Não utilizado.
14	30 A ²	Não utilizado.
15	15 A ¹	Não utilizado.
16	15 A ¹	Não utilizado.
17	15 A ²	Não utilizado.
18	7,5 A ¹	Espelhos elétricos. Vidros elétricos.
19	7,5 A ¹	Não utilizado.
20	10 A ²	Não utilizado.
21	7,5 A ¹	Módulo do controle de climatização.
22	7,5 A ¹	Painel. Conector de diagnóstico.
23	20 A ²	Rádio.
24	20 A ²	Não utilizado.
25	30 A ³	Vidros elétricos.

¹ Micro 3.

² Micro 2.

³ CB - Disjuntor.

Fusíveis

Caixa de fusíveis de alta corrente.

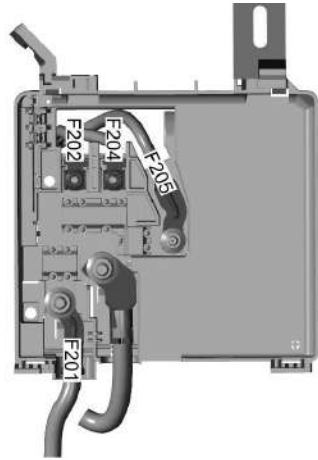

E264970

Número do fusível	Classificação do fusível	Componentes protegidos
F201	275 A ¹	Alternador.
F202	125 A ²	Módulo de controle da carroceria – alimentação da bateria.
F204	60 A ²	Motor de direção com assistência elétrica.
F205	70 A ²	Unidade de controle aquecedor.

¹ Fusível MEGA.

² Fusível MIDI.

Fusíveis

SUBSTITUIÇÃO DE FUSÍVEIS

Informações gerais

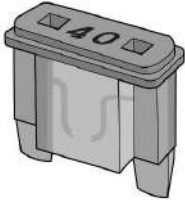

E217331

Se os componentes elétricos no veículo não estiverem funcionando, um fusível pode ter queimado. Os fusíveis são identificados por um fio partido dentro do fusível.

Caixa de fusíveis do compartimento do motor



CUIDADO: Sempre substitua um fusível por outro com a mesma amperagem especificada. Usar um fusível com uma amperagem superior pode ocasionar danos severos a fiação e causar um incêndio.



E266569

1. Puxe a trava em sua direção e remova a tampa superior.

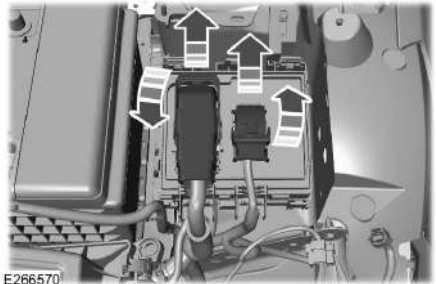

E266570

2. Levante a alavanca do conector para cima.
3. Puxe o conector para cima para removê-lo.

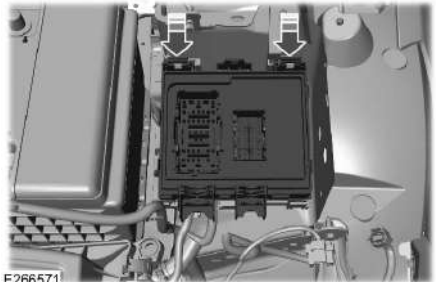

E266571

4. Puxe as duas travas em sua direção e remova a caixa de fusíveis.
5. Vire a caixa de fusíveis e abra a tampa.

Caixa de fusíveis do compartimento do passageiro



CUIDADO: Sempre substitua um fusível por outro com a mesma amperagem especificada. Usar um fusível com uma amperagem superior pode ocasionar danos severos a fiação e causar um incêndio.

1. Abra o porta-luvas e retire o conteúdo.

Fusíveis

2. Gire os cliques de retenção e remova-os.

3. Pressione as laterais para dentro e gire o porta-luvas para baixo.

Tipos de fusíveis

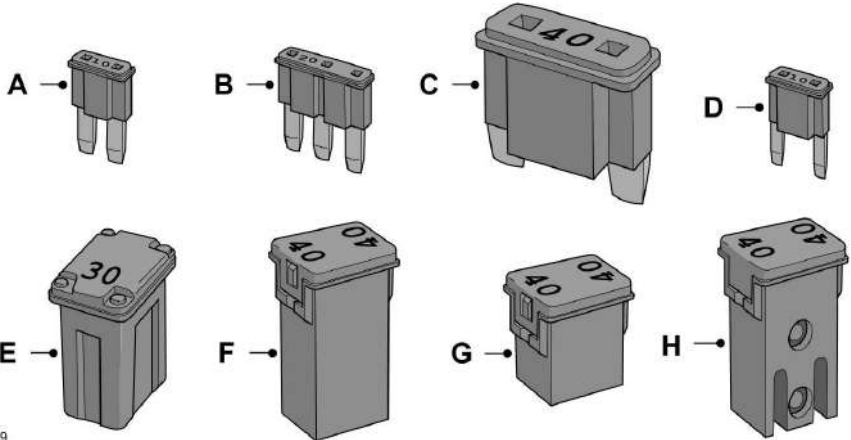

E267379

- A Micro 2.
- B Micro 3.
- C Maxi.
- D Mini.
- E Estojo M.
- F Estojo J.
- G Perfil discreto do estojo J.
- H Caixa M com slot.

Manutenção

INFORMAÇÕES GERAIS



CAUIDADO: Não faça reparos com o motor quente.



CAUIDADO: Desligue a ignição e acione o freio de estacionamento.



CAUIDADO: Não toque nas peças do sistema de ignição eletrônica depois de ligar a ignição ou enquanto o motor estiver funcionando. O sistema opera com alta voltagem. O não cumprimento deste aviso pode resultar em ferimentos graves ou morte.



CAUIDADO: Mantenha suas mãos e roupas longe da ventoinha de arrefecimento do motor.

Em determinadas condições, a ventoinha de arrefecimento do motor poderá continuar funcionando durante alguns minutos depois que o veículo for desligado.

Certifique-se de repor as tampas do tanque de combustível com firmeza depois das verificações de manutenção.

Recomendamos realizar as verificações a seguir.

Verificações diárias

- Lâmpadas externas.
- Lâmpadas internas.
- Lâmpadas de aviso e luzes indicadoras.

Verificar ao reabastecer

- Nível do fluido do lavador. Consulte **Verificação do fluido do lavador do para-brisa** (página 150).
- Pressão dos pneus.
- Condição dos pneus. Consulte **Rodas e pneus** (página 168).

Verificações mensais

- Nível do óleo do motor. Consulte **Verificação do óleo do motor** (página 145).
- Nível do líquido de arrefecimento do motor. Consulte **Verificação do líquido de arrefecimento do motor** (página 147).
- Nível do fluido de freio. Consulte **Verificação do fluido de freio** (página 148).
- Tubos, mangueiras e reservatórios para ver se há vazamentos.
- Operação do ar condicionado.
- Operação do freio de estacionamento.
- Operação da buzina.
- Aperto das porcas.

ABERTURA E FECHAMENTO DO CAPÔ

Abrindo o capô



E174767

1. Puxe a alavanca de liberação do capô.

Manutenção



E174768

2. Empurre a trava para a esquerda.



E87786

3. Abra o capô e apoie-o com a haste do capô.

Fechando o capô

1. Remova a haste do capô da trava e prenda corretamente após o uso.
2. Abaix e o capô e deixe-o baixar impulsionado pelo próprio peso durante 20–30 cm.

Nota: Verifique se fechou o capô corretamente.

Manutenção

VISTA GERAL DO COMPARTIMENTO DO MOTOR - 1.0L FLEX FUEL

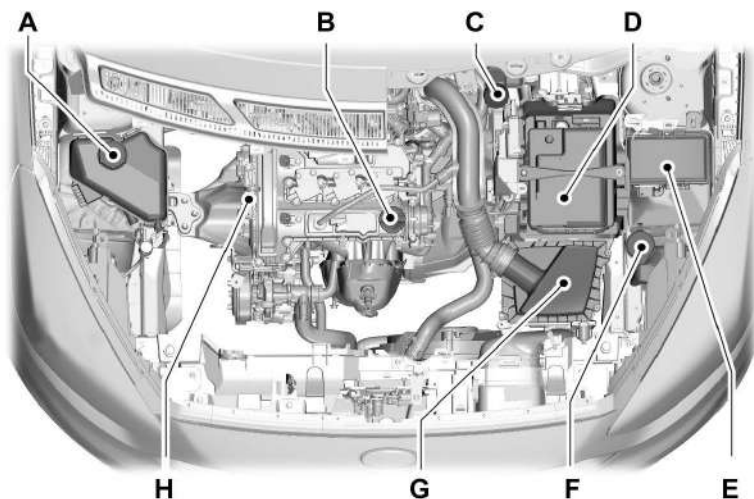

E174753

- A Reservatório do fluido de arrefecimento do motor*: Consulte **Verificação do líquido de arrefecimento do motor** (página 147).
- B Tampa de abastecimento de óleo do motor*: Consulte **Verificação do óleo do motor** (página 145).
- C Reservatório de fluido do freio e da embreagem: Consulte **Verificação do fluido de freio** (página 148).
- D Bateria: Consulte **Substituindo a bateria de 12 V** (página 149).
- E Caixa de fusíveis do compartimento do motor: Consulte **Fusíveis** (página 132).
- F Reservatório de fluido de lavagem do para-brisa e do vidro traseiro: Consulte **Verificação do fluido do lavador do para-brisa** (página 150).
- G Filtro de ar: Consulte **Substituição do filtro de ar do motor** (página 146).
- H Vareta de óleo do motor*: Consulte **Vareta medidora do nível do óleo do motor** (página 145).

* As tampas de abastecimento e a vareta de óleo do motor são coloridas para fácil identificação.

Manutenção

VISTA GERAL DO COMPARTIMENTO DO MOTOR - 1.5L FLEX FUEL

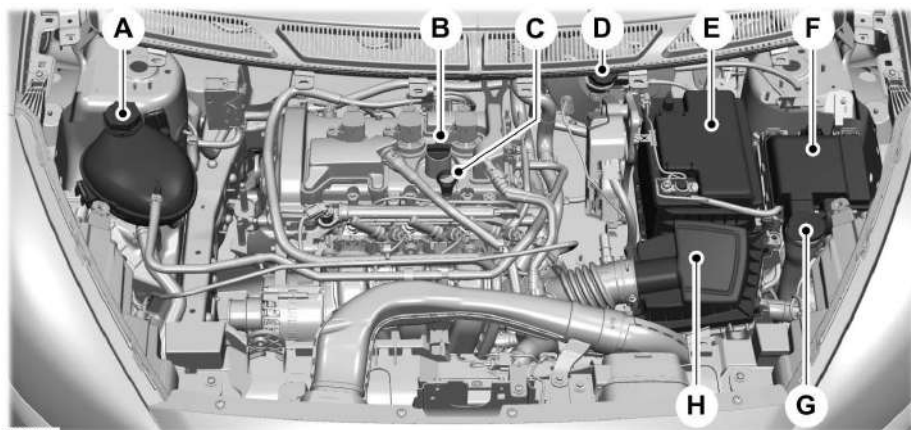

E264817

- A Reservatório de líquido de arrefecimento do motor: Consulte **Verificação do líquido de arrefecimento do motor** (página 147).
- B Tampa de abastecimento de óleo do motor*: Consulte **Verificação do óleo do motor** (página 145).
- C Vareta de óleo do motor*: Consulte **Vareta medidora do nível do óleo do motor** (página 145).
- D Reservatório de fluido do freio e da embreagem: Consulte **Verificação do fluido de freio** (página 148).
- E Bateria: Consulte **Substituindo a bateria de 12 V** (página 149).
- F Caixa de fusíveis do compartimento do motor: Consulte **Fusíveis** (página 132).
- G Reservatório de fluido de lavagem do para-brisa e do vidro traseiro: Consulte **Verificação do fluido do lavador do para-brisa** (página 150).
- H Filtro de ar do motor: Consulte **Substituição do filtro de ar do motor** (página 146).

* As tampas de abastecimento e a vareta de óleo do motor são coloridas para fácil identificação.

Manutenção

VARETA MEDIDORA DO NÍVEL DO ÓLEO DO MOTOR - 1.0L FLEX FUEL/1.5L FLEX FUEL

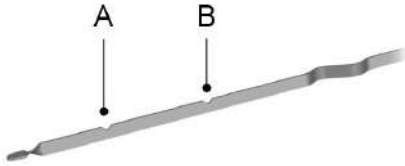

E141337

- A Mínimo.
B Máximo.

VERIFICAÇÃO DO ÓLEO DO MOTOR



CUIDADO: Não use aditivos de óleo ou outros tratamentos do motor. Sob certas condições eles podem danificar o motor, e isto não é coberto pela garantia.



CUIDADO: Recipientes de óleo de motor vazios não devem ser jogados no lixo doméstico. Só use recipientes apropriados para descartar este tipo de resíduo.



CUIDADO: Ao trocar o óleo, certifique-se de que o óleo usado seja igual ao especificado e na quantidade correta. Não use óleo de tipos desconhecidos ou de recipientes já abertos.

Nota: O consumo de óleo de motores novos alcança seu nível normal após aproximadamente 5.000 km.

Verificando o nível do óleo

Nota: Verifique o nível antes de dar a partida no motor.

Nota: Certifique-se de que o nível esteja entre as marcas MIN e MAX.

Nota: A medição do nível não será precisa se este procedimento não for seguido.

1. Certifique-se de que o veículo esteja sobre uma superfície nivelada.
2. Se o motor estiver funcionando, desligue-o e espere 15 minutos até o óleo descer para o cárter.
3. Remova a vareta e limpe-a com um pano limpo e livre de fiapos. Insira a vareta e remova-a novamente para verificar o nível do óleo.

Se o nível estiver na marca MIN, complete-o imediatamente.

Completando o nível



CUIDADO: Só complete o nível quando o motor estiver frio. Se o motor estiver quente, espere 15 minutos até o motor esfriar.



CUIDADO: Não remova a tampa de abastecimento quando o motor estiver funcionando.

Remova a tampa de abastecimento.



CUIDADO: Não complete o nível acima da marca MAX.

Nota: O óleo se expande quando quente. Se verificar o nível de óleo ainda quando quente, o mesmo estará acima da marca MAX.

Nota: Limpe imediatamente qualquer óleo derramado com um pano absorvente.

Manutenção

Complete o nível com um fluido que atenda as especificações da Ford.

Reinstale a tampa de abastecimento. Gire-a até sentir uma resistência forte.

Condições de uso severo do motor

No caso de uso severo do veículo, o óleo do motor deve ser trocado a cada 5.000 km ou 3 meses, o que ocorrer primeiro.

Condições de uso severo:

- Uso frequente do veículo em distâncias curtas (menos de 5 km), em que o motor não atinge a temperatura operacional normal,
- Uso frequente do veículo em estradas poeirentas ou em áreas montanhosas,
- Uso no tráfego urbano pesado,
- Uso como veículo de instrutores de autoescola, táxi, ambulância, uso militar ou atividades semelhantes,
- Uso prolongado com combustível contaminado.

Consumo de óleo

Nos primeiros 5.000 km (período de amaciamento), o consumo de óleo é mais alto e, por isso, o nível de óleo deve ser verificado com mais frequência. O consumo máximo aceitável neste período é um litro. Após o período de amaciamento, o motor pode consumir até um litro a cada 10.000 km. Se o consumo for maior, vá até seu Distribuidor Ford.

O consumo de óleo também depende do estilo de condução e do uso do veículo. Condições operacionais especiais, como operar frequentemente o veículo em alta velocidade, podem aumentar o consumo de óleo.

Filtro de óleo

A função do filtro de óleo é filtrar as partículas prejudiciais sem obstruir o fluxo de óleo para as partes vitais. O uso de filtros de óleo que não atendem especificações da Ford pode danificar o motor.

SUBSTITUIÇÃO DO FILTRO DE AR DO MOTOR



CUIDADO: Para reduzir o risco de danos ao veículo e de queimaduras pessoais, não ligue o motor com o filtro de ar removido e não o remova enquanto o motor estiver funcionando.

Troque o elemento do filtro de ar no intervalo correto. Consulte **Realização de serviços no seu veículo** (página 223).

Nota: *Deixar de usar o elemento de filtro de ar correto pode resultar em danos graves ao motor. A garantia poderá ser anulada por qualquer dano ao motor se o elemento de filtro de ar correto não for usado.*

Motor 1.0L

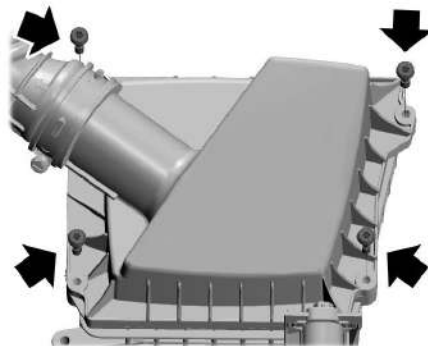

E176545

Manutenção

Motor 1.5L

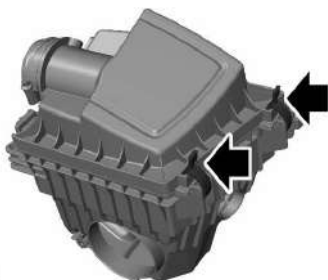

E264211

1. Remova os parafusos de retenção (se equipado) ou abra as duas braçadeiras de plástico de encaixe (se equipado) que prendem a tampa da caixa do filtro de ar.
2. Levante cuidadosamente a tampa da caixa do filtro de ar.
3. Remova o filtro da caixa do filtro de ar.
4. Limpe qualquer sujeira ou resíduos do compartimento do filtro de ar e da tampa para garantir que nenhuma sujeira entre no motor e tenha certeza de que haja uma boa vedação.
5. Instale um novo elemento do filtro de ar. Tome cuidado para não prender as extremidades do elemento do filtro entre o compartimento e a tampa do filtro de ar. Se não for corretamente instalado, isto pode causar danos ao filtro e permitir a entrada de ar não filtrado no motor.
6. Instale a tampa da caixa do filtro de ar.
7. Instale os parafusos de retenção (se equipado) ou fixe as duas braçadeiras de plástico de encaixe (se equipado) para prender a tampa da caixa do filtro de ar na caixa.

VERIFICAÇÃO DO LÍQUIDO DE ARREFECIMENTO DO MOTOR

 **CUIDADO:** Não permita que o fluido entre em contato com a pele ou os olhos. Se isto acontecer, enxágue as áreas afetadas imediatamente com bastante água e procure um médico.

Nota: *Certifique-se de que o nível esteja entre as marcas MIN e MAX.*

Nota: *O líquido de arrefecimento se expande quando quente. O nível pode então ultrapassar a marca MAX.*

Se o nível estiver na marca MIN, acrescente líquido de arrefecimento imediatamente.

Acrescentando fluido de arrefecimento do motor

 **CUIDADO:** Só acrescente fluido de arrefecimento quando o motor estiver frio. Se o motor estiver quente, espere 10 minutos até o motor esfriar.

 **CUIDADO:** Não remova a tampa de abastecimento quando o motor estiver funcionando.

 **CUIDADO:** Não remova a tampa de abastecimento do reservatório quando o motor estiver quente. Espere o motor esfriar.

 **CUIDADO:** O líquido de arrefecimento não diluído é inflamável e pode se incendiar se vaziar sobre o escapamento quente.

Nota: *Faça a inspeção ou a substituição da tampa com o veículo desligado e frio para evitar lesões ou queimaduras.*

Manutenção

Nota: Em uma emergência, você pode acrescentar só água ao sistema de arrefecimento para chegar até uma oficina para a manutenção do veículo. Verifique o sistema em um Distribuidor Ford o quanto antes.

Nota: O uso prolongado de uma diluição incorreta do líquido de arrefecimento pode causar danos ao motor por corrosão, superaquecimento ou congelamento.

Nota: Não acrescente líquido de arrefecimento acima da marca MAX.

Nota: Se os níveis do líquido de arrefecimento estiverem fora da faixa operacional padrão o desempenho do sistema pode ser comprometido; procure um Distribuidor Ford imediatamente.

Nota: A tampa do reservatório de expansão do sistema de arrefecimento deve ser inspecionada e limpa a cada intervalo de 3 anos aproximadamente. Caso haja evidências de deterioração do anel de vedação, a tampa deverá ser substituída.

Nota: É normal formação de bolhas de ar no reservatório de expansão do líquido do radiador.

1. Remova a tampa de abastecimento. A pressão vai escapar lentamente na medida em que você solta a tampa.
2. Acrescente uma mistura de 50% de líquido de arrefecimento e 50% de água, usando um fluido que atenda as especificações da Ford.
3. Reinstale a tampa de abastecimento. Gire-a no sentido horário até sentir uma resistência forte e ouvir um clique.

VERIFICAÇÃO DO FLUIDO DE FREIO



CUIDADO: Não use qualquer outro fluido de freio diferente do recomendado, pois isso pode reduzir a eficiência de frenagem. O uso do fluido incorreto pode resultar na perda de controle do veículo, danos pessoais graves ou morte.



CUIDADO: Use somente fluido de freio de um recipiente lacrado. A contaminação por sujeira, água, produtos derivados de petróleo ou outros materiais pode resultar em danos ou falha do sistema do freio. O não cumprimento deste aviso pode resultar na perda de controle do veículo, danos pessoais graves ou morte.



CUIDADO: Não permita que o fluido entre em contato com a pele ou os olhos. Se isto acontecer, enxágue as áreas afetadas imediatamente com bastante água e procure um médico.



CUIDADO: O nível de fluido entre as marcas **MAX** e **MIN** estão dentro da faixa de funcionamento normal e não é necessário adicionar fluido. Um nível de fluido fora da faixa operacional normal pode comprometer o desempenho do sistema. Verifique seu veículo imediatamente.

Manutenção



E170684

Para evitar a contaminação do fluido, a tampa do reservatório deve permanecer no local e totalmente apertada, exceto se você estiver adicionando fluido.

Utilize apenas fluidos que atendam às especificações da Ford. Consulte **Capacidades e especificações** (página 178).

VERIFICAÇÃO DO FLUIDO DA EMBREAGEM

Os sistemas de freios e embreagem compartilham o mesmo reservatório de fluido. Consulte **Verificação do fluido de freio** (página 148).

SUBSTITUINDO A BATERIA DE 12 V

⚠ CUIDADO: Para veículos com partida/parada automática as exigências de bateria são diferentes. Você deve substituir a bateria por outra exatamente da mesma especificação.

A bateria fica situada no compartimento do motor.

Para remover e instalar a bateria:

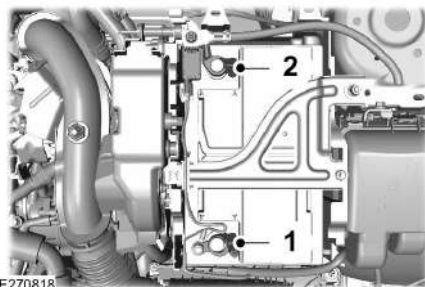

E270818

1. Solte as porcas do terminal. Remova primeiro o cabo negativo da bateria (2) e, depois, o cabo positivo da bateria (1).

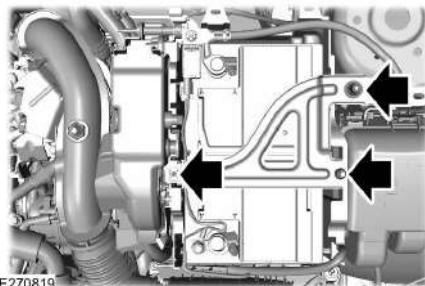

E270819

2. Remova as três porcas da braçadeira.
3. Remova a bateria.

Manutenção

- Para a instalação, execute o procedimento de remoção na ordem inversa.

Nota: A solução ácida e o chumbo contidos na bateria, se descartados na natureza de forma incorreta, poderão contaminar o solo, o subsolo e as águas, bem como causar danos à saúde do ser humano.

VERIFICAÇÃO DO FLUIDO DO LAVADOR DO PARA-BRISA

Nota: O reservatório do lavador abastece os sistemas dos lavadores dianteiro e traseiro.

Ao adicionar fluido, é recomendável não adicionar nenhum outro solvente; somente água pura no reservatório do lavador.

VERIFICAÇÃO DAS PALHETAS DOS LIMPADORES DOS VIDROS

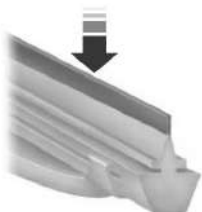

E142463

Passe a ponta de seu dedo sobre a extremidade da palheta para verificar se há rugosidades.

Limpe as palhetas do limpador com fluido de lavagem ou água aplicados com uma esponja ou pano macio.

SUBSTITUIÇÃO DAS PALHETAS DOS LIMPADORES DOS VIDROS

Palhetas do Limpador do Para-brisa

Nota: As palhetas do limpador do para-brisa tem comprimentos diferentes.

Nota: Se você instalar palhetas de limpador de comprimento incorreto, elas poderão se chocar e danificar o sistema do limpador.

Trocando as Palhetas do Limpador do Para-brisa

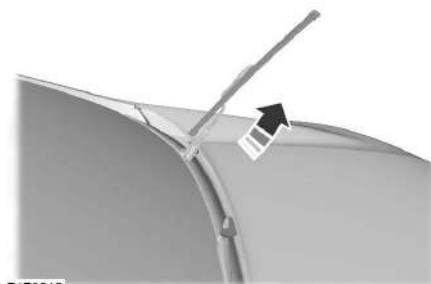

E170913

- Levante o braço do limpador até sua posição de manutenção (um ângulo de quase 90 graus).
- Segure firmemente a ponta do braço do limpador com uma mão e solte a palheta do limpador velha com a outra mão.

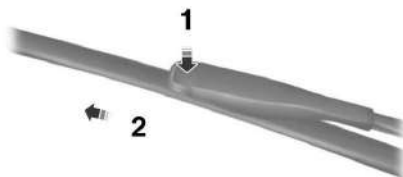

E147761

Manutenção

3. Para remover a palheta do limpador, pressione o adaptador de plástico (1) e puxe (2) a palheta do limpador.

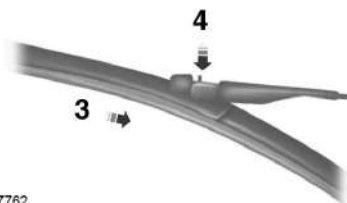

E147762

1. Para montar a palheta do limpador, deslize (3) a palheta nova no braço do limpador até você ouvir um clique de encaixe (4).
2. Baixe o braço do limpador de volta à sua posição normal.

Trocando a Palheta do Limpador do Vidro Traseiro



E175222

1. Levante o braço do limpador até sua posição de manutenção (um ângulo de quase 90 graus).
2. Segure firmemente a ponta do braço do limpador com uma mão e solte a palheta do limpador velha com a outra mão.

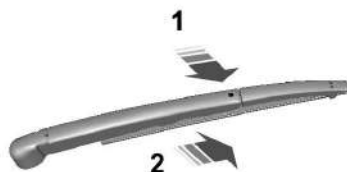

E180331

3. Para remover a palheta do limpador, pressione o adaptador de plástico (1) e puxe (2) a palheta do limpador.

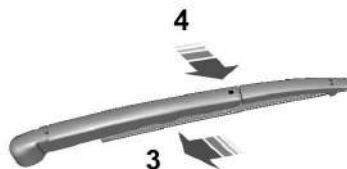

E180378

1. Para montar a palheta do limpador, deslize (3) a palheta nova no braço do limpador até ouvir um clique de encaixe (4).
2. Baixe o braço do limpador de volta à sua posição normal.

SUBSTITUIÇÃO DE LÂMPADAS - 5 PORTAS



CAUIDADO: Desligue as luzes e a ignição. A não observância dessa instrução pode resultar em danos pessoais graves.

Manutenção



CUIDADO: As lâmpadas podem ficar quentes. Deixe a lâmpada incandescente esfriar antes de removê-la. Deixar de fazer isso pode resultar em ferimentos individuais.

Nota: Só instale lâmpadas incandescentes da especificação correta.

Consulte **Tabela de especificações de lâmpadas** (página 196).

Nota: As instruções a seguir descrevem como remover as lâmpadas incandescentes. Instale as peças de reposição na ordem inversa salvo recomendação contrária.

Lâmpada do farol

Nota: Remova as coberturas para acessar as lâmpadas incandescentes.

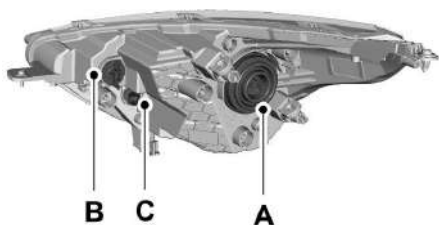

E265496

- A Lâmpada dos faróis alto e baixo
- B Luz de seta
- C Luz de posição

Lâmpada dos faróis alto e baixo

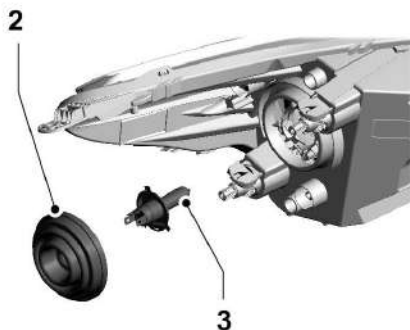

E174676

1. Desconecte o conector elétrico.
2. Retire a tampa.
3. Solte o grampo e remova a lâmpada incandescente.

Nota: Não toque na lâmpada.

Luz de posição

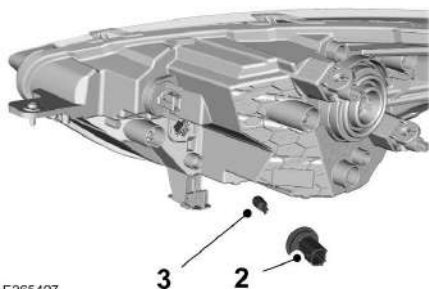

E265497

1. Desconecte o conector elétrico.
2. Gire o soquete da lâmpada no sentido anti-horário e retire-o.
3. Pressione a lâmpada e gire-a no sentido anti-horário para removê-la.

Manutenção

Luz indicadora de direção

1. Desconecte o conector elétrico.

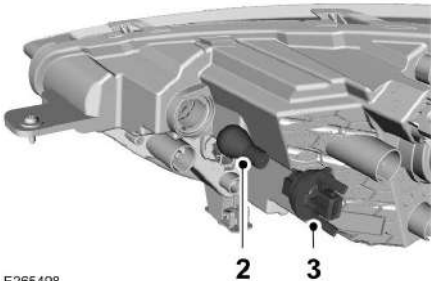

E265498

2. Gire o soquete da lâmpada no sentido anti-horário e retire-o.
3. Pressione sutilmente a lâmpada no suporte, gire-a no sentido anti-horário e remova-a.

Repetidor lateral

Nota: Ao remover o espelho retrovisor, tome cuidado para não quebrá-lo.

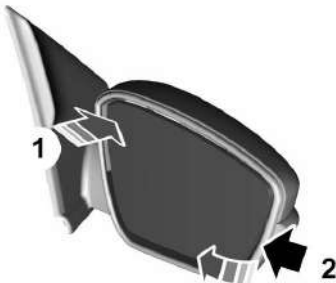

E273973

1. Empurre o espelho para dentro neste ponto.
2. Insira uma chave de fenda plana atrás do conjunto do espelho e gire com cuidado para removê-lo do atuador.



E273974

3. Mova lentamente o grampo para cima a fim de remover o conjunto do repetidor lateral.

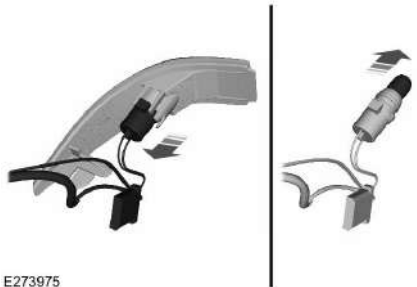

E273975

4. Remova o soquete da lâmpada.
5. Remova a lâmpada.

Manutenção

Faróis de neblina dianteiros

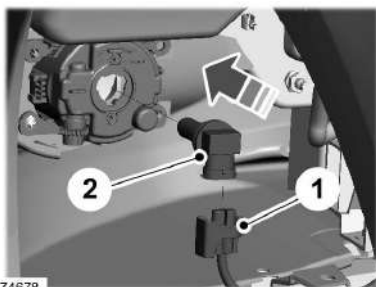

E174678

1. Retire o conector elétrico.
2. Gire o soquete da lâmpada no sentido anti-horário e retire-o.

Nota: Não toque na lâmpada.

Luzes de condução diurna (Seequipado)

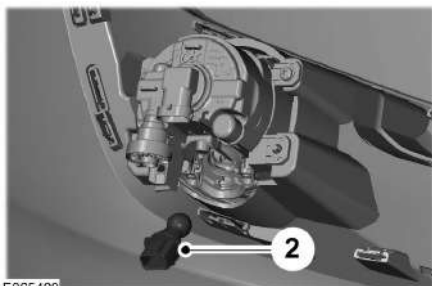

E265499

1. Retire o conector elétrico.
2. Gire o soquete da lâmpada no sentido anti-horário e retire-o.

Nota: Não toque na lâmpada.

Lâmpadas Traseiras

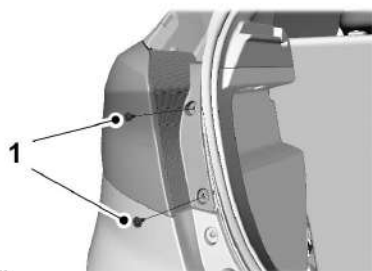

E174679

1. Remova os parafusos.
2. Retire a lâmpada.

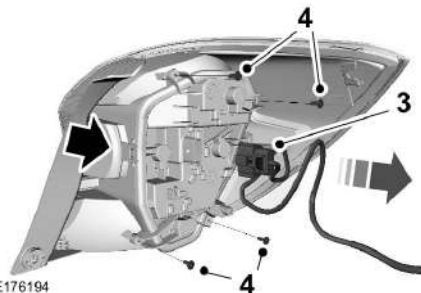

E176194

3. Desconecte o conector elétrico.
4. Remova os parafusos e solte o suporte da lâmpada.

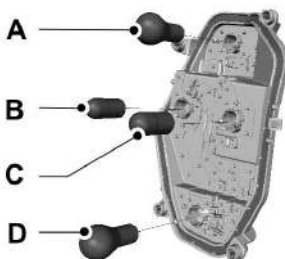

E174681

Manutenção

5. Pressione sutilmente a lâmpada no suporte, gire-a no sentido anti-horário e remova-a.
 - A. Luz do freio
 - B. Luz de seta
 - C. Luz de ré
 - D. Lanterna traseira e farol de neblina traseiro

Lâmpadas da Luz de Freio Central Superior

Nota: Caso a luz de freio montada na parte superior central use um LED, consulte o Distribuidor Ford em caso de falha.

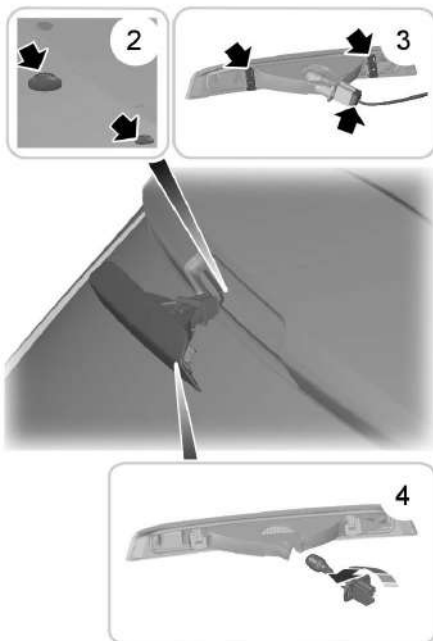

E154784

1. Abra a tampa do porta-malas.
2. Remova o ilhó de borracha.
3. Solte os grampos usando uma chave de fenda chata, remova a lâmpada e desligue o conector.
4. Destrave o suporte da lâmpada e a remova.

Lâmpada da placa de licença

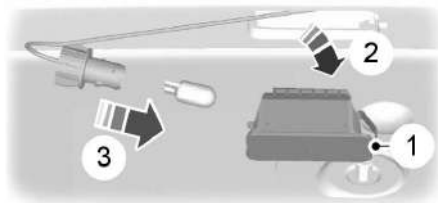

E72789

1. Cuidadosamente solte o grampo de mola.
2. Retire a lâmpada.
3. Remova a lâmpada.

Lâmpada interna

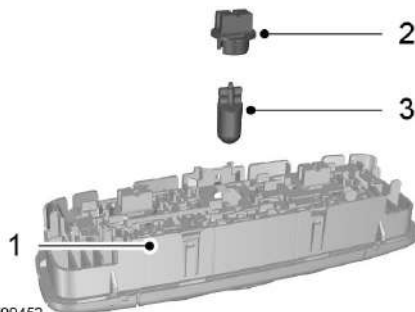

E99452

1. Remova a lâmpada cuidadosamente.
2. Gire o soquete da lâmpada no sentido anti-horário e retire-o.

Manutenção

3. Remova a lâmpada.

Luz do compartimento de bagagem, luz do assoalho e luz da porta do compartimento de bagagem

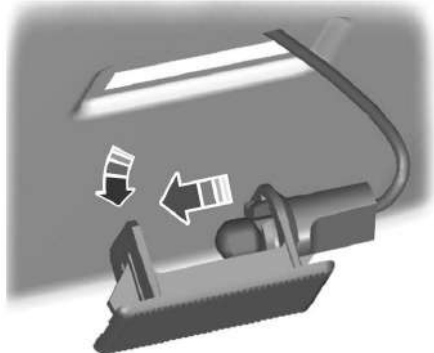

E72784

1. Cuidadosamente retire a lâmpada.
2. Remova a lâmpada.

SUBSTITUIÇÃO DE LÂMPADAS - 4 PORTAS

⚠ CUIDADO: Desligue as luzes e a ignição. A não observância dessa instrução pode resultar em danos pessoais graves.

⚠ CUIDADO: As lâmpadas podem ficar quentes. Deixe a lâmpada incandescente esfriar antes de removê-la. Deixar de fazer isso pode resultar em ferimentos individuais.

Nota: Só instale lâmpadas incandescentes da especificação correta.

Consulte **Tabela de especificações de lâmpadas** (página 196).

Nota: As instruções a seguir descrevem como remover as lâmpadas incandescentes. Instale as peças de reposição na ordem inversa salvo recomendação contrária.

Lâmpada do farol

Nota: Remova as coberturas para acessar as lâmpadas incandescentes.

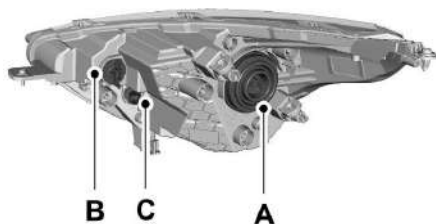

E265496

- A Lâmpada dos faróis alto e baixo
- B Luz de seta
- C Luz de posição

Lâmpada dos faróis alto e baixo

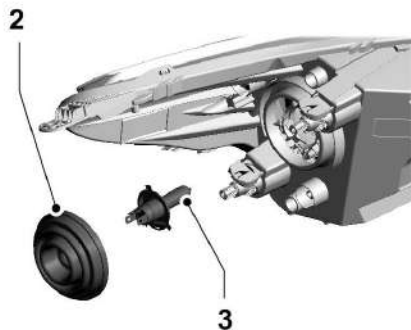

E174676

1. Desconecte o conector elétrico.

Manutenção

2. Retire a tampa.
3. Solte o grampo e remova a lâmpada incandescente.

Nota: Não toque na lâmpada.

Luz de posição

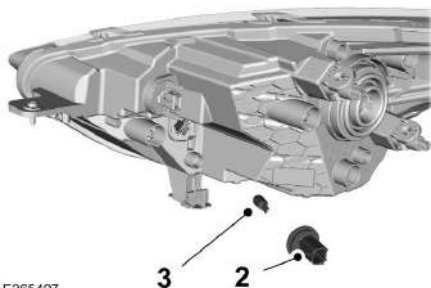

E265497

1. Desconecte o conector elétrico.
2. Gire o soquete da lâmpada no sentido anti-horário e retire-o.
3. Pressione a lâmpada e gire-a no sentido anti-horário para removê-la.

Luz indicadora de direção

1. Desconecte o conector elétrico.

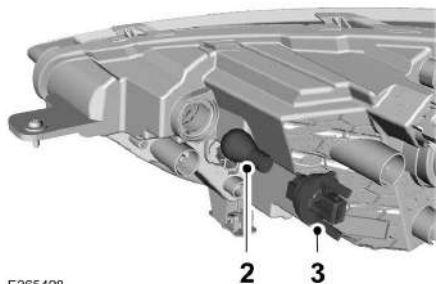

E265498

2. Gire o soquete da lâmpada no sentido anti-horário e retire-o.

3. Pressione sutilmente a lâmpada no suporte, gire-a no sentido anti-horário e remova-a.

Repetidor lateral

Nota: Ao remover o espelho retrovisor, tome cuidado para não quebrá-lo.

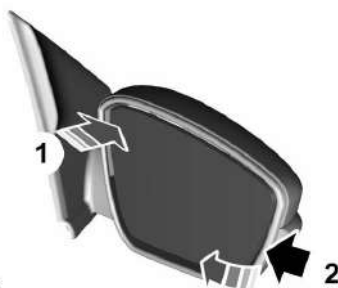

E273973

1. Empurre o espelho para dentro neste ponto.
2. Insira uma chave de fenda plana atrás do conjunto do espelho e gire com cuidado para removê-lo do atuador.



E273974

Manutenção

3. Mova lentamente o grampo para cima a fim de remover o conjunto do repetidor lateral.

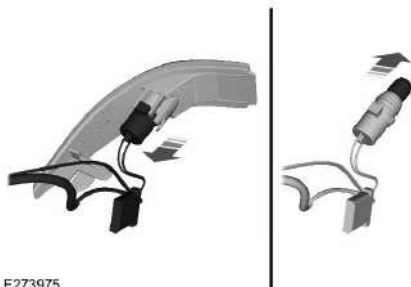

E273975

4. Remova o soquete da lâmpada.
5. Remova a lâmpada.

Faróis de neblina dianteiros

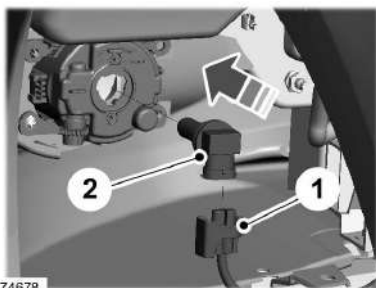

E174678

1. Retire o conector elétrico.
2. Gire o soquete da lâmpada no sentido anti-horário e retire-o.

Nota: Não toque na lâmpada.

Luzes de condução diurna (Seequipado)

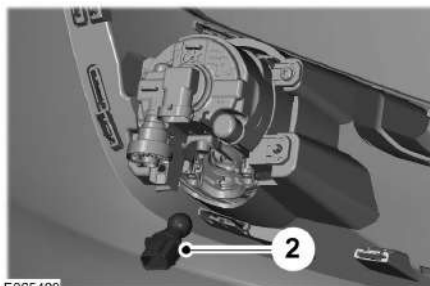

E285499

1. Retire o conector elétrico.
2. Gire o soquete da lâmpada no sentido anti-horário e retire-o.

Nota: Não toque na lâmpada.

Lâmpadas Traseiras

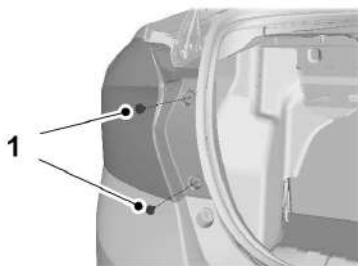

E175762

1. Remova os parafusos.
2. Retire a lâmpada.

Manutenção

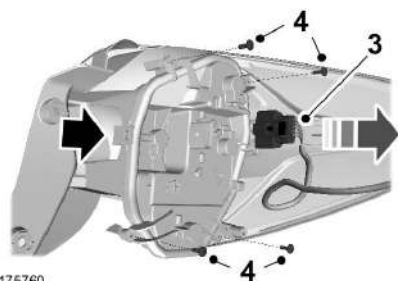

E175760

3. Desconecte o conector elétrico.
4. Remova os parafusos e solte o suporte da lâmpada.

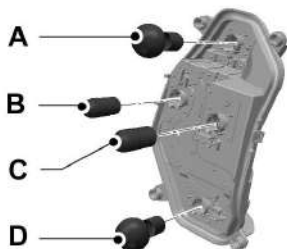

E205819

5. Pressione sutilmente a lâmpada no suporte, gire-a no sentido anti-horário e remova-a.
- A. Luz do freio
 - B. Luz de seta
 - C. Luz de ré
 - D. Lanterna traseira e farol de neblina traseiro

Lâmpadas da Luz de Freio Central Superior

Nota: Caso a luz de freio montada na parte superior central use um LED, consulte o Distribuidor Ford em caso de falha.

1. Acesse a luz de freio montada na parte superior central pelo banco traseiro.

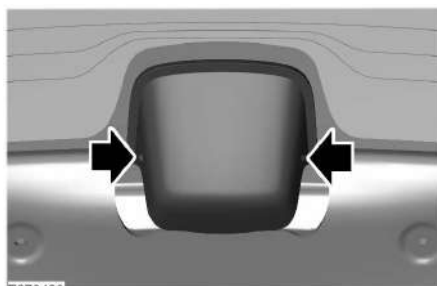

E276403

2. Aperte os dois botões simultaneamente.
3. Retire a tampa.
4. Troque a lâmpada.

Lâmpada da placa de licença

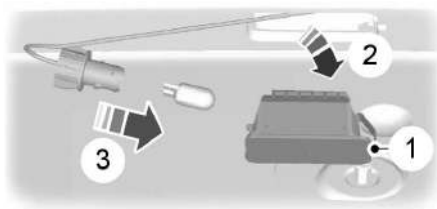

E72789

1. Cuidadosamente solte o grampo de mola.
2. Retire a lâmpada.
3. Remova a lâmpada.

Manutenção

Lâmpada interna

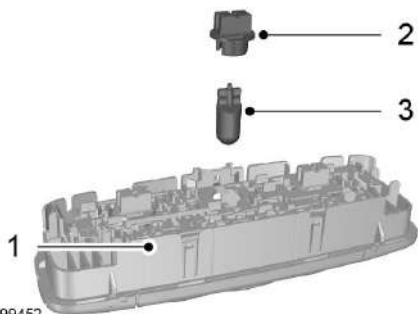

E99452

1. Remova a lâmpada cuidadosamente.
2. Gire o soquete da lâmpada no sentido anti-horário e retire-o.
3. Remova a lâmpada.

Luz do compartimento de bagagem, luz do assoalho e luz da porta do compartimento de bagagem

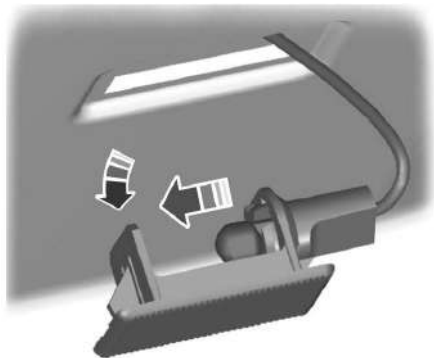

E72784

1. Cuidadosamente retire a lâmpada.
2. Remova a lâmpada.

Cuidados com o veículo

LIMPEZA DO EXTERIOR

Lave regularmente o veículo com água fria ou morna e um xampu com pH neutro.

- Jamais use detergente ou sabão de uso doméstico, por exemplo, líquido para lavar louça ou roupa. Esses produtos podem descolorir e manchar superfícies pintadas.
- Jamais lave o veículo quando ele estiver quente ou durante uma exposição intensa ou direta à luz solar.
- Seque o veículo usando uma flanela ou uma toalha de tecido macio para eliminar pingos de água.
- Remova imediatamente derramamentos de combustível, fezes de pássaros, depósitos de insetos e piche. Eles podem danificar a pintura do veículo ou o acabamento com o passar do tempo.
- Remova todos os acessórios externos, por exemplo, antenas, antes de entrar em um lava-rápido.
- Ao completar com AdBlue®, remova todos os resíduos nas superfícies pintadas imediatamente.

Nota: *Bronzeadores e repelentes podem danificar superfícies pintadas. Se essas substâncias entrarem em contato com o veículo, lave a área afetada o mais rápido possível.*

Nota: *Se você usar um lava-rápido com ciclo de cera, não deixe de remover a cera do para-brisa e das palhetas do limpador.*

Nota: *Antes de usar um lava-rápido, verifique se ele é indicado para o veículo.*

Nota: *Alguns lava-rápidos usam água em alta pressão. Por isso, é possível que entrem gotas de água no veículo e danifiquem determinadas peças.*

Nota: *Remova a antena antes de usar um lava-rápido automático.*

Nota: *Desligue a ventoinha do motor para evitar contaminação do filtro de ar da cabine.*

Recomendamos que você lave o veículo com uma esponja e água morna contendo xampu para automóveis.

Limpendo os faróis

Nota: *Não raspe os faróis.*

Nota: *Não use abrasivos, solventes à base de álcool ou químicos para limpar os faróis.*

Nota: *Não esfregue os faróis quando eles estiverem secos.*

Limpendo o vidro traseiro

Nota: *Não raspe a parte interna do vidro traseiro*

Nota: *Não use abrasivos, solventes à base de álcool ou químicos para limpar a parte interna do vidro traseiro.*

Limpe a parte interna do vidro traseiro com um pano macio e sem fiapos, além de limpador não abrasivo.

Limpendo os acabamentos cromados (Se equipado)

Nota: *Não use abrasivos ou solventes químicos. Use água e sabão.*

Nota: *Não aplique produtos de limpeza em superfícies quentes e não deixe produtos de limpeza em superfícies cromadas durante um período de tempo que excede o que é recomendado.*

Nota: *Produtos de limpeza pesada (industrial) ou à base de substâncias químicas podem causar danos com o tempo.*

Cuidados com o veículo

Como limpar faixas ou elementos gráficos (Se equipado)

Embora a lavagem manual do veículo seja preferida, a lavagem a pressão pode ser usada nas seguintes condições:

- Não use água sob pressão superior a 2.000 psi.
- Não use água mais quente do que 82°C.
- Use um spray com um padrão angular de borrifamento 40° amplo.
- Mantenha o bico a uma distância de 305 mm e em um ângulo de 90° em relação à superfície do veículo.

Nota: Manter o bico de uma lavadora de alta pressão em um determinado ângulo em relação ao veículo pode danificar os elementos gráficos e remover as bordas da superfície do veículo.

Conservação da pintura da carroceria

Remova sempre partículas, como fezes de pássaros, resinas de árvores, depósitos de insetos, manchas de alcatrão, sais das estradas e respingos industriais para evitar danos à superfície pintada.

Lave sempre a parte inferior da carroceria do veículo, caso tenha sal na pista.

Recomendamos encerar a pintura uma ou duas vezes por ano.

Nota: Não aplique polimento sob luz solar intensa, pois ela resseca o polimento muito rapidamente.

Nota: Não deixe o polimento entrar em contato com superfícies plásticas porque ele pode ser difícil de remover.

Nota: Não aplique cera de polir a carroceria no para-brisa ou no vidro traseiro. Um para-brisa contaminado ou palhetas do limpador contaminadas podem causar mais ruído no limpador, reduzir a qualidade da limpeza ou reduzir o desempenho do sensor de chuva.

LIMPEZA DO MOTOR

Nota: Por causa dos diferentes materiais encontrados no compartimento do motor, evitar usar produtos químicos de limpeza, detergentes agressivos, desengraxantes, produtos ácidos ou alcalinos que, devido à ação corrosiva, podem ser agressivos a determinados componentes. A limpeza usando-se vapor de água também deve ser evitada.

Nota: Durante a lavagem do compartimento do motor, não remova a etiqueta transparente que protege o código VIN. Óleo do motor, fluido de freio, aditivo do radiador, baterias e pneus devem ser embalados e armazenados em instalações especialmente preparadas para o tratamento de resíduos industriais. Não descarte esses itens em sistemas de esgoto públicos ou com o lixo doméstico. A preservação do meio ambiente é responsabilidade de todos. Você também deve fazer a sua parte.

É recomendável evitar lavagens frequentes do motor. Porém, ao lavar o motor, tome cuidado para não usar jatos de água fortes sobre o motor. Jamais lave um motor quente ou em funcionamento com água fria, pois o choque térmico em superfícies aquecidas pode danificar o motor. O condensador do ar condicionado e o radiador têm aletas de alumínio que podem se deformar quando lavadas com jatos d'água de alta pressão. Para evitar danos, lave somente com jatos d'água de baixa pressão.

Cuidados com o veículo

Nota: Não despeje água, sabão ou qualquer outro produto sobre o gerador e o motor de partida. Eles podem ser danificados pelo contato com os líquidos.

Ao lavar:

- Tome cuidado ao usar uma lavadora de alta pressão na limpeza do motor. O fluido sob alta pressão pode penetrar nas partes vedadas e causar danos.
- Não borrife água fria sobre um motor quente para evitar rachar o bloco ou outros componentes do motor.
- Jamais lave ou enxague o motor quente ou em funcionamento: a água no motor em funcionamento pode causar danos internos.
- Nunca lave ou enxague qualquer bobina de ignição, cabo da vela ou vela de ignição, ou a área dentro ou próxima desses locais.
- Cubra a bateria, a caixa de distribuição de alimentação e o conjunto do filtro de ar para evitar danos causados pela água durante a lavagem do motor.

LIMPAR O INTERIOR

Nota: Não permita que aromatizadores de ambiente ou higienizadores de mãos sejam derramados nas superfícies do interior. Se derramar, limpe-os imediatamente. Danos que podem não ser cobertos pela garantia do veículo.

Nota: Não use produtos para limpeza doméstica ou limpa-vidros, que podem manchar e descolorir o tecido e dificultar os recursos de limpeza do banco.

Nota: Recomendamos água destilada durante a limpeza.

Tecidos, carpetes, bancos de tecido, revestimentos e tapetes de assoalho

Nota: Evite encharcar qualquer superfície. Não use água em quantidade excessiva para limpar o interior do veículo.

Nota: Para evitar pontos ou descoloração, limpe toda a superfície.

Para limpar:

- Remova a poeira e os detritos soltos usando um aspirador de pó ou uma escova.
- Limpe a superfície com um pano macio, úmido, sabão neutro e água. Seque a área com um pano limpo e seco.
- Se formar um anel no tecido depois de limpar a mancha, limpe a área imediatamente, mas não umedeça demais ou o anel será definitivo.

Cintos de segurança



CUIDADO: Não use solventes para limpeza, alvejantes ou corantes nos cintos de segurança do veículo, pois isso pode enfraquecer a fita do cinto.



CUIDADO: Em veículos equipados com airbags montados no banco, não use solventes químicos ou detergentes fortes. Esses produtos poderão contaminar o sistema do airbag lateral e afetar o seu desempenho em uma colisão.

Nota: Não use abrasivos ou solventes químicos para sua limpeza.

Nota: Não deixe umidade penetrar no mecanismo retrator dos cintos de segurança.

Cuidados com o veículo

A limpeza pode ser realizada com segurança usando-se sabão neutro e água. Deixe-os secar naturalmente, longe do calor artificial.

Interior em couro (Se equipado)

Nota: *Execute o mesmo procedimento de limpeza de bancos de couro ao limpar painéis de instrumento de couro e superfícies de acabamento interno de couro.*

Para limpeza de rotina, limpe a superfície com um pano macio e úmido, sabão neutro e água. Seque a área com um pano limpo e seco.

Para limpar e remover manchas, como transferência de tinta, use um produto de limpeza de couro para interiores automotivos.

Não use os seguintes produtos, pois eles podem danificar o couro:

- Óleo e gasolina ou condicionadores de couro à base de silicone.
- Limpadores domésticos.
- Soluções de álcool.
- Solventes ou limpadores destinados especificamente para borracha, vinil e plástico.

Tecido em microfibra Suede (Se equipado)

Nota: *Não limpe a vapor.*

Nota: *Para evitar pontos ou descoloração, limpe toda a superfície.*

Não use os seguintes produtos:

- Produtos de tratamento de couro.
- Limpadores domésticos.
- Soluções à base de álcool.
- Tira-manchas.
- Graxas para sapatos.

Para limpar:

- Remover a poeira e os detritos soltos com um aspirador de pó.
- Limpe a superfície com um pano macio, úmido, sabão neutro e água. Seque a área com um pano limpo e seco.
- Se formar um anel no tecido depois de limpar a mancha, limpe a área imediatamente, mas não umedeça demais ou o anel será definitivo.

Telas do painel de instrumentos, telas de LCD e telas de rádio

Nota: *Não use abrasivos, solventes à base de álcool ou produtos químicos para limpar as telas do painel de instrumentos, as telas de LCD ou as telas do rádio. Esses produtos de limpeza podem danificar as telas.*

Limpe o painel de instrumentos e as lentes do painel com um pano limpo, úmido e macio, e use um pano limpo, seco e macio para secar essas áreas.

Não borrife líquido diretamente nas telas.

Não use pano de microfibra para limpar o painel em torno das telas, pois isso pode danificar a superfície.

Vidros traseiros

Nota: *Não use nenhum material abrasivo para limpar o interior dos vidros traseiros.*

Nota: *Não instale adesivos ou etiquetas no interior dos vidros traseiros.*

Espelhos

Não limpe a carcaça ou o vidro de qualquer espelho com abrasivos fortes, combustível ou outros produtos de limpeza derivados de petróleo ou amônia.

Cuidados com o veículo

Compartimentos de armazenamento, porta-copos e cinzeiros

Para limpar:

- Remova todos os acessórios removíveis.
- Limpe a superfície com um pano macio, úmido, sabão neutro e água. Seque a área com um pano limpo e seco.

REPARAR PEQUENOS DANOS NA PINTURA

Você deve reparar o quanto antes os danos à pintura causados por pedras da estrada ou pequenos arranhões. Uma seleção de produtos está disponível na Concessionária Ford.

Antes de reparar lascas de tinta, remova partículas, como fezes de pássaros, resina de árvore, depósitos de insetos, manchas de alcatrão, sal das estradas e respingos de partículas industriais.

Sempre leia e siga as instruções do fabricante antes de usar os produtos.

LIMPEZA DAS RODAS

Nota: Não aplique um limpador químico para aquecer ou esquentar o acabamento dos aros e das tampas das rodas.

Nota: Os limpadores industriais (limpeza pesada) ou químicos de limpeza, em combinação com a agitação da escova para remover poeira e sujeira do freio, podem remover a camada de revestimento após um período de tempo.

Nota: Não use limpadores de roda derivados de soda cáustica ou ácido, palha de aço, combustíveis ou detergentes domésticos fortes.

Nota: Se pretende deixar seu veículo estacionado durante um longo período de tempo, após limpar as rodas com um limpador de roda, dirija-o durante alguns minutos após fazer isso. Isso reduzirá o risco de aumento da corrosão dos discos, pastilhas e lonas do freio.

Nota: Alguns lava-rápidos automáticos podem danificar o acabamento dos aros e das tampas da rodas.

As rodas de liga leve e as tampas da roda são revestidas com um acabamento de pintura clara. Para manter as condições recomendamos:

- Limpá-las semanalmente com o limpador de pneu e de roda recomendado.
- Usar uma esponja para remover depósitos pesados de sujeira e de acumulação de poeira no freio.
- Enxágue-as totalmente com um jato pressurizado de água ao concluir o processo de limpeza.

Recomendamos utilizar o limpador de roda recomendado pela Ford. Procure ler e seguir as instruções do fabricante.

A utilização de produtos de limpeza não recomendados pode resultar em danos estéticos permanentes e severos.

ARMAZENAMENTO DO VEÍCULO

Se estiver planejando guardar o veículo por 30 dias ou mais, leia as recomendações de manutenção a seguir para certificar-se de que o veículo ficará em boas condições de funcionamento.

Cuidados com o veículo

Nós projetamos e testamos todos os veículos motorizados e seus componentes para garantir uma direção confiável e normal. Sob várias condições, o armazenamento a longo prazo pode prejudicar o desempenho do motor ou ocasionar falhas, a menos que precauções específicas sejam tomadas para preservar os componentes do motor.

Geral

- Armazene todos os veículos em um local seco e ventilado.
- Proteja da luz do sol, se possível.
- Se os veículos forem armazenados em local externo, exigirão manutenção regular para protegê-los contra ferrugem e danos.

Carroceria

- Lave o veículo completamente para remover sujeira, graxa, óleo, piche ou lama de superfícies exteriores, da caixa da roda traseira e da parte inferior dos para-lamas dianteiros.
- Lave o veículo periodicamente se ele estiver guardado em locais externos.
- Retoque o metal exposto ou com pintura de fundo para evitar ferrugem.
- Cubra as peças de cromo e de aço inoxidável com uma camada espessa de cera de automóvel para evitar a descoloração. Passe cera sempre que necessário ao lavar o veículo.
- Lubrifique todas as dobradiças e travas do capô, da porta e do compartimento de bagagem com um óleo de grau leve.
- Cubra o acabamento interior para evitar descoloração.
- Mantenha todas as peças de borracha livres de óleo e solventes.

Motor

- Troque o óleo e o filtro do motor antes que o veículo seja guardado, pois o óleo do motor possui contaminantes que podem danificar o motor.
- Ligue o motor a cada 15 dias por, no mínimo, 15 minutos. Deixe o motor em marcha lenta por alguns instantes com os controles de climatização definidos para descongelamento até que o motor atinja a temperatura de operação normal.
- Com o pé no freio, troque todas as marchas enquanto o motor estiver funcionando.
- É recomendável que você troque o óleo do motor antes de usar o veículo novamente.

Sistema de combustível

- Encha o tanque de combustível com combustível de alta qualidade até o primeiro desligamento automático do bico da bomba de combustível.

Sistema de arrefecimento

- Proteja contra temperaturas de congelamento.
- Ao retirar o veículo do local onde está guardado, verifique o nível do fluido de arrefecimento. Verifique se não existem vazamentos no sistema de refrigeração e se o fluido está no nível recomendado.

Bateria

- Verifique e recarregue, conforme necessário. Mantenha as conexões limpas.
- Se o veículo ficar guardado por mais de 30 dias sem recarregamento da bateria, é recomendável desconectar os cabos da bateria para manter a carga da bateria para partida rápida.

Cuidados com o veículo

Nota: *Será necessário redefinir os recursos da memória se os cabos da bateria estiverem desconectados.*

Freios

- Assegure que os freios e o freio de estacionamento estejam totalmente liberados.

Pneus

- Mantenha a pressão recomendada.

Diversos

- Certifique-se de que todas as articulações, cabos, alavancas e pinos na parte inferior do veículo estejam cobertos com graxa para evitar ferrugem.
- Movimente os veículos pelo menos 7,5 m a cada 15 dias para lubrificar as peças em funcionamento e evitar corrosão.

Remoção do veículo do armazenamento

Quando seu veículo estiver pronto para sair do armazenamento, faça o seguinte:

- Lave o veículo para remover a película de sujeira ou graxa formada nas superfícies da janela.
- Verifique a existência de deteriorações nos limpadores do para-brisa.
- Verifique embaixo do capô se existem materiais estranhos que possam ter acumulados enquanto o veículo ficou guardado, como ninhos de ratos ou esquilos.
- Verifique se acumularam-se materiais estranhos no escapamento durante o armazenamento.
- Verifique a pressão e o enchimento dos pneus de acordo com a etiqueta do pneu.

- Verifique a operação do pedal de freio. Dirija o veículo 4,5 m para trás e para a frente para remover a formação de ferrugem.
- Verifique os níveis de fluido (incluindo fluido de arrefecimento, óleo e gasolina) para certificar-se de que não existem vazamentos e que os fluidos se encontram nos níveis recomendados.
- Se você remover a bateria, limpe as extremidades do cabo da bateria e verifique se há danos.

Entre em contato com uma Concessionária Ford se tiver qualquer preocupação ou problema.

Rodas e pneus

INFORMAÇÕES GERAIS

As pressões de calibragem do pneu recomendadas estão na etiqueta informativa do pneu na coluna B no lado do motorista.

Verifique e calibre os pneus à temperatura ambiente na qual você pretende dirigir o veículo, e com os pneus frios. Consulte

Pressões dos pneus (página 176).

Nota: *Verifique a pressão dos pneus regularmente para otimizar a economia de combustível.*

Use apenas rodas e pneus de tamanhos aprovados. O uso de outros tamanhos pode danificar o veículo e invalidar a Aprovação de Tipo Nacional.

A instalação de qualquer pneu que não seja do tamanho original pode fazer com que o velocímetro mostre uma velocidade incorreta do veículo.

CUIDADO COM OS PNEUS

Nota: *Ao estacionar ao lado de um meio-fio, não encoste na parede lateral do pneu.*

Se você tiver que estacionar em uma subida, faça-o lentamente e com as rodas em ângulo reto com relação ao meio-fio.

Examine as bandas de rodagem periodicamente, a fim de verificar a existência de objetos estranhos ou desgaste não uniforme. O desgaste desigual pode indicar que o alinhamento de roda não está de acordo com a especificação.

Verifique a pressão dos pneus (incluindo o estepe), quando frios, a cada duas semanas ou antes de iniciar uma viagem.

Riscos na Estrada

Independentemente de seu cuidado ao dirigir, sempre há a possibilidade de um eventual pneu furado na estrada. Dirija lentamente até a área de segurança mais próxima fora do tráfego. Isto pode danificar o pneu furado ainda mais, mas sua segurança é mais importante.

Se você sentir uma vibração ou perturbação súbita ao dirigir, ou se você suspeitar que o pneu ou o veículo foi danificado, reduza imediatamente a velocidade. Dirija com cuidado até chegar com segurança ao acostamento. Pare e inspecione os pneus para ver se há danos. Se o pneu estiver descalibrado ou danificado, remova-o e troque-o pelo estepe.

Alinhamento

Um impacto forte ao bater no meio-fio ou passar em um buraco pode desalinhar a suspensão dianteira do veículo ou danificar os pneus. Se o veículo puxar para um lado enquanto você estiver dirigindo, as rodas podem estar fora de alinhamento. Seu Distribuidor Ford deve verificar periodicamente o alinhamento das rodas. O desalinhamento das rodas dianteiras ou traseiras pode causar desgaste desigual e rápido dos pneus e deve ser corrigido por um Distribuidor Ford. As rodas motrizes e os veículos com suspensão traseira independente podem precisar de alinhamento das quatro rodas.

Um conjunto pneu e roda desbalanceado pode resultar em desgaste irregular do pneu.

Nota: *A falha do pneu devido à falta de alinhamento ou balanceamento não é coberta pela garantia.*

Nota: *O alinhamento e balanceamento é responsabilidade do proprietário do veículo.*

Rodas e pneus

Desgaste do pneu

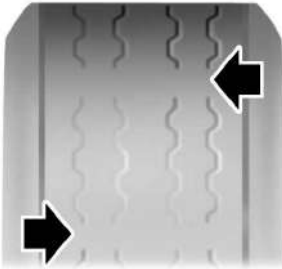

E142546

Quando a banda de rodagem está desgastada (2 milímetros), os pneus devem ser substituídos para evitar derrapagem e aquaplanagem do seu veículo. Os indicadores ou barras de desgaste incorporados, que se parecem com tiras de borracha lisa em toda a banda de rodagem aparecerão no pneu quando o piso estiver desgastado em um dezesseis avos de polegada (2 milímetros).

Quando o desgaste da banda de rodagem atingir a mesma altura destas barras de desgaste, o pneu está com desgaste excessivo e deve ser substituído.

Rodízio dos pneus

Nota: *Pneus dianteiros mostrados no lado esquerdo do diagrama.*

Pneus não direcionais

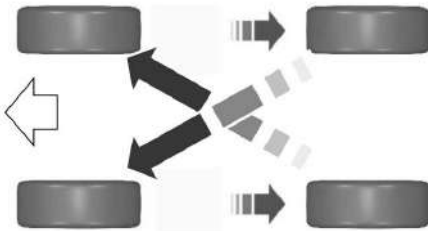

E142547

Pneus direcionais

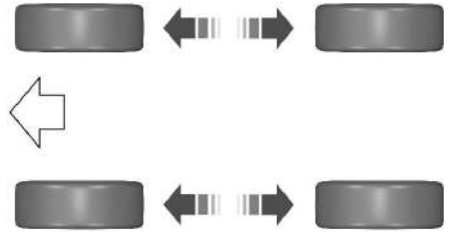

E70415

Para garantir um desgaste uniforme e maior durabilidade dos pneus dianteiros e traseiros do veículo, é recomendável passar os pneus dianteiros para a traseira e vice-versa em intervalos regulares entre 5.000 km e 10.000 km.

⚠ CUIDADO: Não raspe as paredes laterais dos pneus quando estiver estacionando.

Se você tiver que subir no meio-fio, faça-o lentamente e com as rodas em ângulo reto em relação a ele.

Examine os pneus regularmente para ver se há cortes, objetos estranhos e desgaste desigual da banda. O desgaste desigual pode indicar que o alinhamento de roda está fora da especificação.

Verifique a pressão dos pneus (incluindo o estepe), quando frios, a cada duas semanas.

TROCA DE RODA

Veículos com estepe

⚠ CUIDADO: Percorra distâncias mais curtas possíveis.

Rodas e pneus



CUIDADO: Não instale mais de um estepe no veículo ao mesmo tempo.



CUIDADO: Não faça nenhum reparo no pneu do estepe.



CUIDADO: Se você não tiver certeza de que tipo de estepe o veículo tem, não exceda 80 km/h.



CUIDADO: Somente instale correntes para a neve nos pneus especificados.

Se o estepe for do mesmo tipo e tamanho das rodas do veículo, você poderá instalar o estepe e continuar dirigindo normalmente.

Se o estepe não for do mesmo tipo e tamanho das rodas do veículo, ele terá uma etiqueta que mostra o limite de rotação máxima para condução.

Consulte as seguintes informações antes de trocar o pneu.

Nota: O veículo poderá apresentar algumas características de condução diferentes, se você instalar o estepe.

Nota: A distância do veículo até o solo pode ser reduzida quando o estepe é instalado. Tome cuidado ao estacionar perto do meio-fio.

Nota: O estepe está localizado embaixo da cobertura do piso, no porta-malas.

Nota: Se o veículo estiver com o estepe instalado, não lave o carro em um lava-jato automático.

Nota: Se o estepe estiver instalado no veículo, dirija a menor distância possível.

Nota: Use o gancho na extremidade sextavada para remover a calota.

Nota: Dirija com cuidado e não exceda 80 km/h.

Nota: Reinstale uma roda padrão assim que possível.

Veículos sem estepe

Veículos sem estepe são equipados com um kit de mobilidade temporária.

Nota: Veículos com um kit de mobilidade temporária não têm estepe, macaco ou chave de roda.

Pontos de levantamento



CUIDADO: Você deve usar os pontos de elevação especificados.

Rodas e pneus

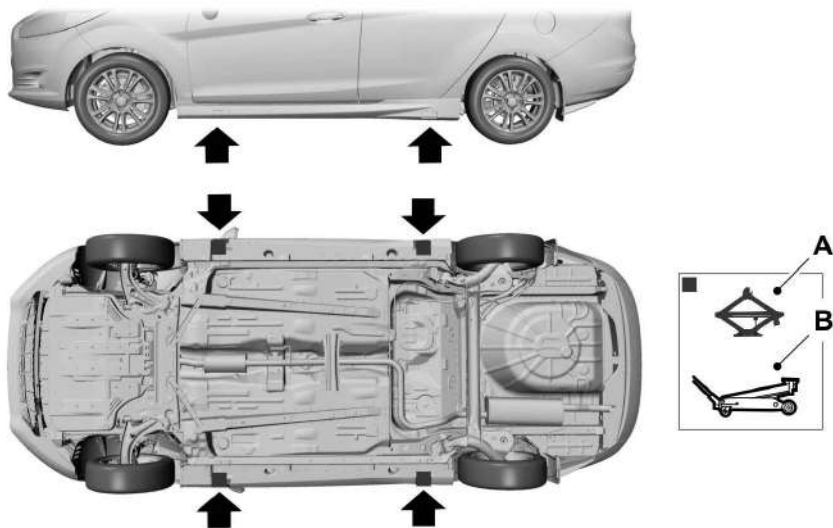

E92658

- A Somente para uso em emergências.
- B Manutenção.

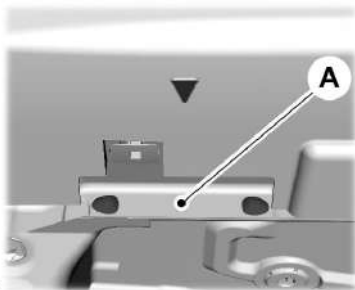

E266585

Pequenas marcas em forma de seta nas soleiras (A) mostram o local dos pontos de levantamento.

Remoção de uma calota

A calota instalada nas rodas permanece presa por três das porcas. A quarta porca passa pelo maior dos orifícios e mantém a roda na posição. Isso permite remover a calota sem a necessidade de levantar o veículo.

Rodas e pneus



E186441

1. Remova as três porcas conforme mostrado.
2. Remova a calota da roda.

Nota: Não solte a porca diagonalmente na direção oposta à haste da válvula.

Instalação de uma calota

⚠ CUIDADO: Certifique-se de que não haja graxa ou óleo nos furos ou na superfície entre as linguetas e as porcas da roda. Isso pode fazer com que as porcas da lingueta se soltem durante a condução.

1. Reinstale na ordem inversa.

Nota: Aperte as porcas a 133 Nm.

Troque a roda

⚠ CUIDADO: O macaco deve ser usado em superfície firme e nivelada, quando possível.

⚠ CUIDADO: Desligue a ignição e acione todo o freio de estacionamento antes de levantar o veículo.

⚠ CUIDADO: É recomendável que as rodas do veículo sejam calçadas e que nenhuma pessoa permaneça no veículo que está sendo elevado com um macaco.

⚠ CUIDADO: Nenhuma pessoa deve colocar qualquer parte do corpo debaixo de um veículo que esteja apoiado por um macaco.

⚠ CUIDADO: O macaco fornecido com esse veículo destina-se somente à troca de rodas. Use o macaco somente quando precisar trocar um pneu em situação de emergência.

⚠ CUIDADO: Verifique se o macaco do veículo não está danificado ou deformado e se o fuso está lubrificado e limpo.

⚠ CUIDADO: Estacione o veículo de modo que você não obstrua o fluxo do tráfego ou não se coloque em situação de perigo e use o triângulo de advertência.

⚠ CUIDADO: Nunca coloque nenhum objeto entre o macaco do veículo e o solo.

⚠ CUIDADO: Nunca coloque nenhum objeto entre o macaco do veículo e o seu veículo.

Use um macaco hidráulico de piso ao fazer a troca de pneus de verão e inverno.

Rodas e pneus



E166722

Nota: Ao levantar o veículo usando um macaco, você precisará girar o suporte da roda 180 graus, girar o suporte da roda de volta à posição original antes de girar novamente.



E181744

Nota: Nenhuma manutenção ou lubrificação adicional do macaco é obrigatória ao longo da vida útil do veículo.



E187940

1. Estacione o veículo sobre um terreno firme e nivelado e ative o pisca-alerta.

2. Acione o freio de estacionamento e coloque a transmissão em estacionamento (P). Para veículos com transmissão manual, coloque a transmissão em marcha a ré (R), desligue a ignição e prepare um triângulo de aviso.

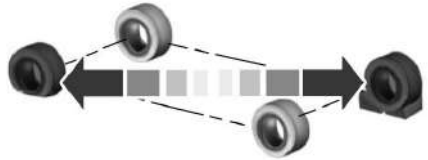

E175447

3. Bloqueie as partes dianteira e traseira da roda diagonalmente oposta ao pneu furado. Por exemplo, se o pneu dianteiro esquerdo estiver furado, bloqueie a roda traseira direita.
4. Remova o estepe, o macaco e a chave.



E175694

5. Remova a chave de roda do macaco, gire a porca sextavada no macaco em sentido anti-horário. Isso abaixará o macaco e afrouxará a trava mecânica.

Rodas e pneus

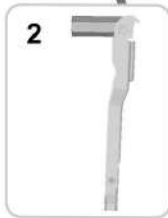

E181745

6. Desaperte a metade da porca de cada roda e gire no sentido anti-horário, mas não as remova, até que a roda seja levantada do chão.

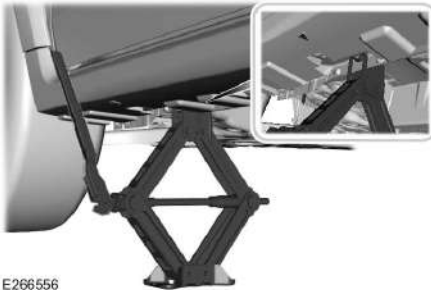

E266556

⚠ CUIDADO: Use somente os pontos de levantamento especificados. Se usar outras posições, você pode danificar a carroceria, direção, suspensão, motor, sistema de freios ou as linhas de combustível.

7. Coloque o macaco no ponto de elevação ao lado do pneu que você está trocando. Gire a chave em sentido horário até a roda sair completamente do chão.
8. Remova as porcas usando a chave de roda.
9. Substitua o pneu furado pelo pneu de estepe, certificando-se que a haste da válvula está voltada para fora. Reinstale as porcas até que a roda encoste no cubo. Não aperte as porcas até que a roda tenha sido baixada.

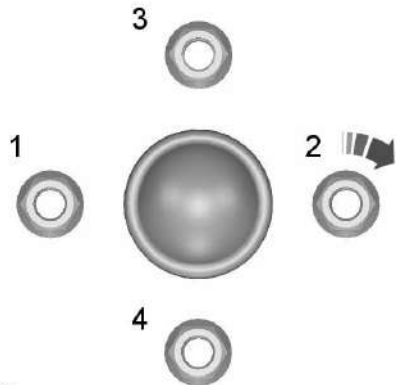

E90589

10. Abaixe completamente o veículo. Remova o macaco e aperte as porcas na ordem mostrada.

Rodas e pneus

11. Para guardar a chave dobrada no macaco, encaixe o suporte da base do macaco no recurso de chave conforme mostrado. Gire a chave para cima e ajuste a altura do macaco até o pino se encaixar no orifício. Aperte manualmente a porca hexagonal no sentido horário até que ela fique bem presa.



0176303

12. Guarde o kit do macaco e o pneu murcho. Certifique-se de que o macaco está preso com segurança para que não chacoalhe enquanto você dirige.
13. Desobstrua a roda e guarde o triângulo.

Rodas e pneus

PRESSÕES DOS PNEUS

Tamanho dos pneus	Carga normal		Carga total		Carga normal ECO ¹		Carga total ECO ¹		
	Dian-teiro	Traseiro	Dian-teiro	Traseiro	Dian-teiro	Traseiro	Dian-teiro	Traseiro	
	psi	psi	psi	psi	psi	psi	psi	psi	
175/65 R14	30	30	35		35				
195/55 R15									
185/60 R15 (Transmissão manual)									
185/60 R15 (Transmissão automática)	32								
165/70 R14 (máx. de 80 km/h) ²	35					-	-	-	-

¹ As pressões dos pneus ECO são recomendadas tendo em vista o consumo ideal de combustível, o que pode afetar o conforto e o ruído na estrada.

² Estepe.

Nota: Uma etiqueta com a pressão do pneu recomendada está na parte inferior da coluna B no lado esquerdo.

Rodas e pneus

PORCAS DE RODA

Torque da porca de roda

Tipo de roda	Nm
Todos	120–146 Nm

Capacidades e especificações

ESPECIFICAÇÕES DO MOTOR - 1.0L FLEX FUEL

Item	Especificação
Posição do motor.	Dianteiro/Transversal
Tipo de motor.	Ti-VCT 1.0L
Número e disposição de cilindros.	3 cilindros em linha
Válvulas.	4 por cilindro
Atuação.	Duplo eixo de comando individualmente variável - atuação direta por tucho mecânico
Diâmetro do cilindro.	71,9 mm
Curso.	81,8 mm
Relação de compressão.	12:1
Cilindrada.	997,35 cm ³
Potência do motor – etanol. Potência do motor – gasolina.	85 cv a 6300-6500 rpm 80 cv a 6300-6500 rpm
Torque máximo – etanol. Torque máximo – gasolina.	105 Nm a 4500 rpm 100 Nm a 3500 rpm
Tipo de combustível.	Etanol hidratado, gasolina tipo C, ou qualquer mistura dos dois combustíveis. A gasolina tipo C é uma mistura de gasolina regular sem chumbo e etanol anidro. Use somente gasolina sem chumbo tipo C (ANP) e/ou qualquer percentual de etanol hidratado.
Rotação do motor máxima.	6900 rpm
Marcha lenta do motor – sem A/C. Marcha lenta do motor – com A/C.	920 rpm 950 rpm
Sistema de combustível.	Injeção eletrônica digital multiponto sequencial
Sequência de ignição.	1-2-3

Capacidades e especificações

Item	Especificação
Sistema de ignição.	Eletrônica digital
Tipo de indução de ar.	Motor naturalmente aspirado
Folga da vela de aquecimento.	0,9 ± 0,1 mm

Nota: Seu veículo não possui capacidade de reboque.

ESPECIFICAÇÕES DO MOTOR - 1.5L FLEX FUEL

Item	Especificação
Posição do motor.	Montagem dianteira/transversal
Tipo de motor.	Ti-VCT 1.5L
Número e disposição de cilindros.	3 cilindros em linha
Válvulas.	4 por cilindro
Atuação.	Atuação da sincronização do eixo de comando variável independente duplo – atuação da válvula do tucho
Diâmetro do cilindro.	84 mm
Curso.	90 mm
Relação de compressão.	12:1
Cilindrada.	1.497 cm ³
Potência do motor – etanol. Potência do motor – gasolina.	136 cv a 6.500 rpm 128 cv a 6.500 rpm
Torque máximo – MT etanol. Torque máximo – MT gasolina. Torque máximo – AT etanol. Torque máximo – AT gasolina.	150 Nm a 3.000 - 6.000 rpm 150 Nm a 3.500 - 5.000 rpm 158 Nm @ 4.750 rpm 153 Nm a 4.750 rpm
Tipo de combustível.	Etanol hidratado, gasolina tipo C, ou qualquer mistura dos dois combustíveis. A gasolina tipo C é uma mistura de gasolina regular sem chumbo e etanol anidro. Use somente gasolina sem chumbo tipo C (ANP) e/ou qualquer percentual de etanol hidratado.

Capacidades e especificações

Item	Especificação
Rotação do motor máxima.	6750 rpm
Rotação do motor em marcha lenta – transmissão automática em neutro com A/C desligado. Rotação do motor em marcha lenta – transmissão automática em Drive com A/C desligado. Rotação do motor em marcha lenta – transmissão automática em neutro ou Drive com A/C ligado.	800 rpm 850 rpm 875 rpm
Rotação do motor em marcha lenta – transmissão manual com A/C desligado. Rotação do motor em marcha lenta – transmissão manual com A/C ligado.	840 rpm 915 rpm
Sistema de combustível.	Injeção eletrônica digital multiponto sequencial
Sequência de ignição.	1-2-3
Sistema de ignição.	Eletrônica digital
Tipo de indução de ar.	Motor naturalmente aspirado
Folga da vela de ignição.	1,2 ± 0,05 mm

Capacidades e especificações

ESPECIFICAÇÕES DA TRANSMISSÃO - 1.0L FLEX FUEL

Relação de marchas

Item	Relação
1ª marcha	3,727:1
2ª marcha	2,095:1
3ª marcha	1,345:1
4ª marcha	0,971:1
5ª marcha	0,775:1
Marcha ré	3,727:1
Relação final	4,643:1

Capacidades e especificações

ESPECIFICAÇÕES DA TRANSMISSÃO - 1.5L FLEX FUEL

Relação de marchas

Item	Relação de transmissão manual	Relação de transmissão automática
1ª marcha.	3,727:1	4,584:1
2ª marcha.	2,095:1	2,964:1
3ª marcha.	1,345:1	1,912:1
4ª marcha.	0,971:1	1,446:1
5ª marcha.	0,775:1	1,000:1
6ª marcha.	N/D	0,746:1
Marcha à ré.	3,727:1	2,943:1
Transmissão final.	3,938:1	3,440:1

Capacidades e especificações

ESPECIFICAÇÕES DA SUSPENSÃO

Especificações de alinhamento

Alinhamento dianteiro		
	Veículo com barra estabilizadora	Veículo sem barra estabilizadora
Cáster	$3,16 \pm 0,75^\circ$	$3,21 \pm 0,75^\circ$
Cambagem	$-0,75 \pm 0,75^\circ$	$-0,3 \pm 0,75^\circ$
Convergência total	$0,16 \pm 0,2^\circ$	$0 \pm 0,2^\circ$

Alinhamento traseiro		
	Veículo com barra estabilizadora	Veículo sem barra estabilizadora
Cambagem	$-1,79 \pm 0,75^\circ$	$-1,73 \pm 0,75^\circ$
Convergência total	$0,16 \pm 0,25^\circ$	$0,24 \pm 0,25^\circ$

Capacidades e especificações

DIMENSÕES DO VEÍCULO - 4 PORTAS

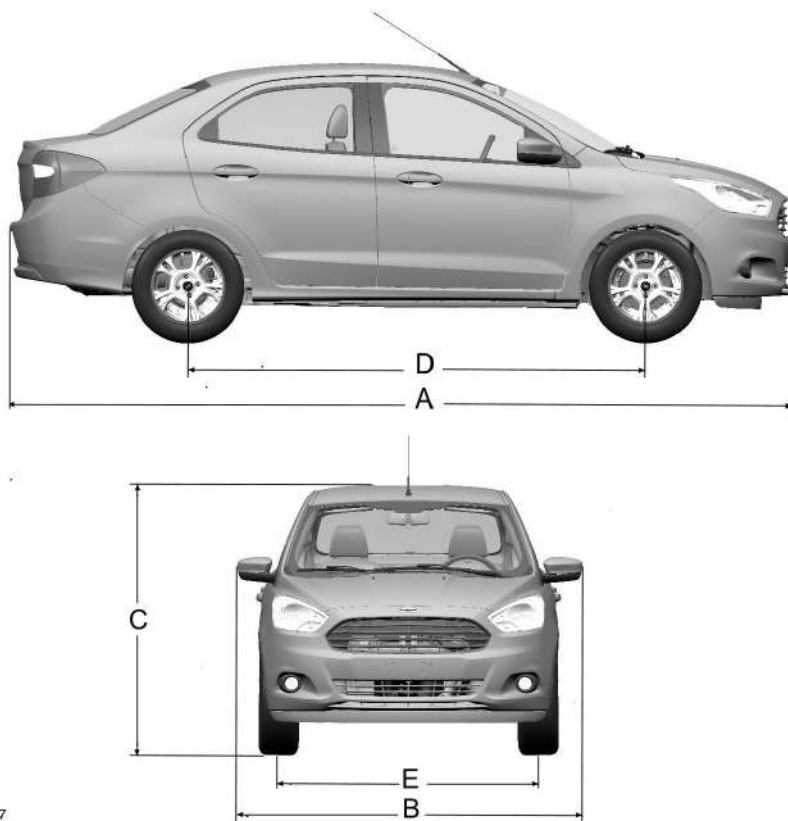

Item	Descrição da dimensão	Dimensão
A	Comprimento máximo.	4.275 mm
B	Largura total, incluindo os espelhos externos.	1.911 mm
C	Altura total.	1.525 mm

Capacidades e especificações

Item	Descrição da dimensão	Dimensão
D	Distância entre eixos.	2.490 mm
E	Bitola dianteira.	1.465–1.485 mm
E	Bitola traseira.	1.447–1.467 mm

Capacidades

Item	Capacidade
Compartimento de bagagem.	430 L

Capacidades e especificações

DIMENSÕES DO VEÍCULO - 5 PORTAS

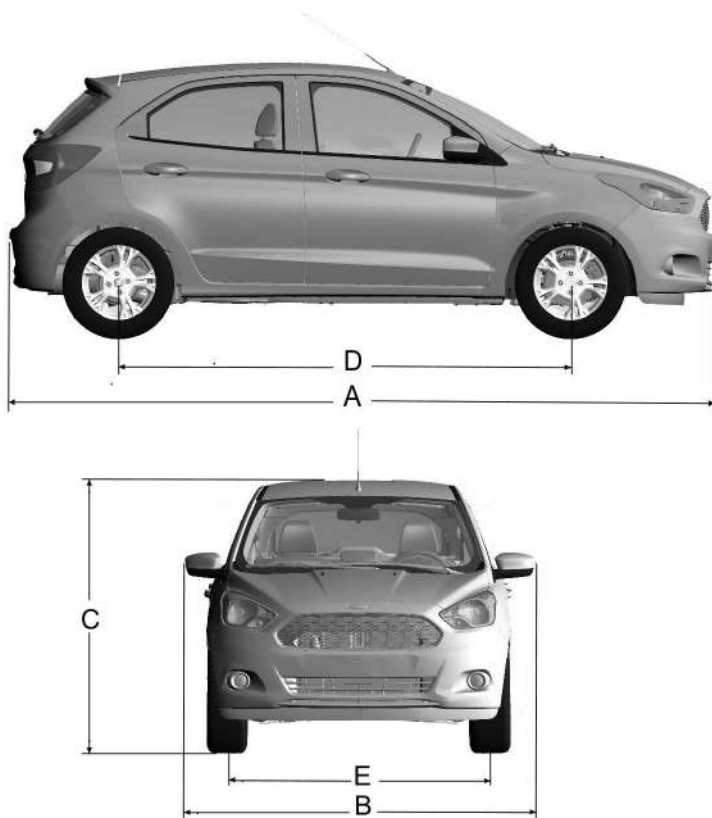

Item	Descrição da dimensão.	S/SE/SEL/Titanium	Freestyle
A	Comprimento máximo.	3.941 mm	3.954 mm
B	Largura total, incluindo os espelhos externos.	1.911 mm	1.911 mm
C	Altura total.	1.525 mm	1.570 mm

Capacidades e especificações

Item	Descrição da dimensão.	S/SE/SEL/Titanium	Freestyle
D	Distância entre eixos.	2.490 mm	2.490 mm
E	Bitola dianteira.	1.465–1.485 mm	1.495 mm
E	Bitola traseira.	1.447–1.467 mm	1.477 mm

Capacidades

Item	Capacidade
Compartimento de bagagem	257 L

Capacidades e especificações

PESOS

1.0L Flex, 4 portas

Transmissão	Transmissão manual de 5 marchas	Transmissão manual de 5 marchas	Transmissão manual de 5 marchas
Versão.	SE	SE PLUS	SEL
Massa em ordem de marcha.	1.042 kg	1.063 kg	1.072 kg
Capacidade de carga.	418 kg	397 kg	388 kg
Peso bruto do veículo nominal.	1.460 kg	1.460 kg	1.460 kg

Nota: Seu veículo não possui capacidade de reboque.

1.0L Flex, 5 portas

Transmissão	Transmissão manual de 5 marchas	Transmissão manual de 5 marchas	Transmissão manual de 5 marchas	Transmissão manual de 5 marchas	Transmissão manual de 5 marchas
Versão.	S	SE	SE PLUS	SEL	FREESTYLE
Massa em ordem de marcha.	1.033 kg	1.042 kg	1.060 kg	1.069 kg	1.081 kg
Capacidade de carga.	427 kg	418 kg	400 kg	391 kg	379 kg
Peso bruto do veículo nominal.	1.460 kg	1.460 kg	1.460 kg	1.460 kg	1.460 kg

Nota: Seu veículo não possui capacidade de reboque.

Capacidades e especificações

1.5L Flex, 4 portas

Transmissão	Transmissão manual de 5 marchas	Transmissão manual de 5 marchas	Transmissão manual de 5 marchas
Versão.	SE	SE PLUS	SEL
Massa em ordem de marcha.	1.062 kg	1.078 kg	1.079 kg
Capacidade de carga.	408 kg	392 kg	391 kg
Peso bruto do veículo nominal.	1.470 kg	1.470 kg	1.470 kg

Nota: Seu veículo não possui capacidade de reboque.

1.5L Flex, 5 portas

Transmissão	Transmissão manual de 5 marchas	Transmissão manual de 5 marchas	Transmissão manual de 5 marchas	Transmissão manual de 5 marchas
Versão.	SE	SE PLUS	SEL	FREESTYLE
Massa em ordem de marcha.	1.069 kg	1.076 kg	1.082 kg	1.086 kg
Capacidade de carga.	401 kg	394 kg	388 kg	394 kg
Peso bruto do veículo nominal.	1.470 kg	1.470 kg	1.470 kg	1.480 kg

Nota: Seu veículo não possui capacidade de reboque.

Capacidades e especificações

1.5L Flex, 4 portas

Transmissão	Transmissão automática	Transmissão automática	Transmissão automática	Transmissão automática
Versão.	SE	SE PLUS	SEL	TITANIUM
Massa em ordem de marcha.	1.127 kg	1.131 kg	1.135 kg	1.137 kg
Capacidade de carga.	413 kg	409 kg	405 kg	403 kg
Peso bruto do veículo nominal.	1.540 kg	1.540 kg	1.540 kg	1.540 kg

Nota: Seu veículo não possui capacidade de reboque.

1.5L Flex, 5 portas

Transmissão	Transmissão automática	Transmissão automática	Transmissão automática	Transmissão automática	Transmissão automática	Transmissão automática
Versão.	SE	SE PLUS	100 ANOS	SEL	TITANIUM	FREESTYLE
Massa em ordem de marcha.	1.124 kg	1.128 kg	1.131 kg	1.134 kg	1.135 kg	1.135 kg
Capacidade de carga.	406 kg	402 kg	399 kg	396 kg	395 kg	435 kg
Peso bruto do veículo nominal.	1.530 kg	1.530 kg	1.530 kg	1.530 kg	1.530 kg	1.570 kg

Nota: Seu veículo não possui capacidade de reboque.

Capacidades e especificações

NÚMERO DE IDENTIFICAÇÃO DO VEÍCULO



E165509

Gravações do número de identificação do veículo

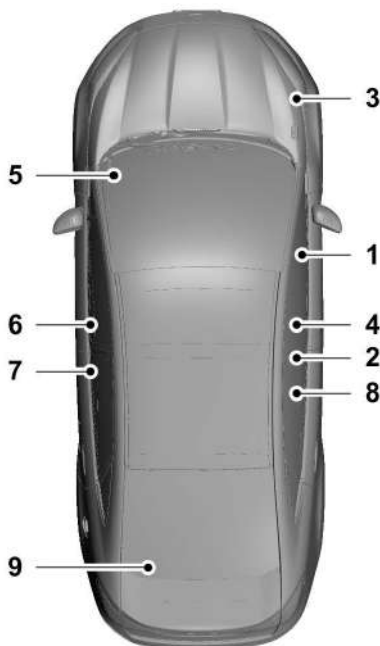

E165463

- 1 O número principal de identificação do veículo é gravado no piso do veículo, na frente do banco do passageiro, embaixo do tapete.
- 2 Etiqueta adesiva do número de identificação do veículo e ano de fabricação – coluna “B” lado direito.

Capacidades e especificações

- 3 Uma etiqueta com o número de identificação do veículo está localizada na base de suspensão dianteira do lado direito.
- 4 - 9 Gravação do número de identificação do veículo nos vidros – para-brisa, janelas das portas e vigia traseiro.

Nota: As etiquetas adesivas e as gravações nos vidros possuem os 8 últimos caracteres do número de identificação do veículo.

NÚMERO SEQUENCIAL DO MOTOR - 1.5L FLEX FUEL



E253659

O número do motor está localizado no lado direito do bloco do motor, próximo da caixa de transmissão.

NÚMERO SEQUENCIAL DO MOTOR - 1.0L FLEX FUEL

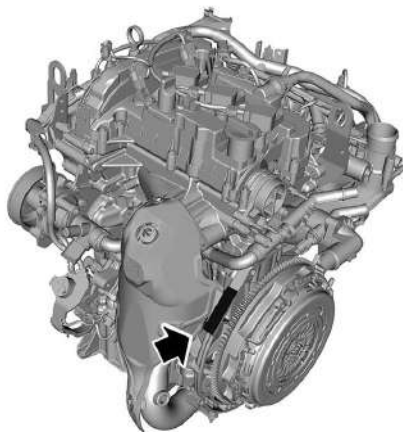

E174659

Gravação do número sequencial do motor na lateral esquerda do bloco, próximo à carcaça da transmissão.

Capacidades e especificações

CAPACIDADES E ESPECIFICAÇÕES - 1.0L FLEX FUEL

Capacidades

Item	Capacidade
Óleo do motor, incluindo o filtro de óleo.	4 L
Óleo do motor, excluindo o filtro de óleo.	3,9 L
Sistema do lavador do para-brisa e do vidro traseiro.	2,5 L
Sistema de refrigeração do motor.	5,5 L
Tanque de combustível.	51,6 L
Transmissão manual.	1,7 L
Refrigerante de A/C.	0,54 kg
Óleo refrigerante do A/C.	0,12 kg

Capacidades e especificações

Especificações

Item	Especificação	Grau de Viscosidade	Fluido recomendado
Óleo do motor ¹ .	WSS-M2C948-B	SAE 5W-20	Óleo de motor equivalente que atenda às especificações da Ford
Fluido de transmissão manual ² .	WSS-M2C200-D2	SAE 75W	Fluido de transmissão manual Motorcraft
Líquido de arrefecimento do motor ³ .	WSS-M97B44-D	-	Fluido do líquido de arrefecimento anticorrosão e anticongelamento Motorcraft.
Fluido de freio ⁴ .	WSS-M6C65-A2	-	Fluido de freio Motorcraft TYPE 4 / DOT 4 - Super

¹ O uso de lubrificantes que atendam às especificações WSS-M2C948-B resultará em um consumo de combustível melhor.

² O uso de qualquer outro fluido que não seja o recomendado pode causar danos à transmissão. Troque o fluido da transmissão no intervalo de serviço correto. Consulte **Guia de garantia e manutenção**.

³ Adicione o tipo de fluido de arrefecimento usado originalmente em seu veículo.

⁴ Use apenas fluido de freio Motorcraft TYPE 4 / DOT 4 - Super, ou equivalente, atendendo a WSS-M6C65-A2. O uso de qualquer outro fluido que não seja o recomendado pode causar danos ao sistema de freios.

Use apenas fluidos que atendam às nossas especificações.

Se você não usar óleo e fluido que atendam à especificação definida e ao nível de viscosidade, isso poderá resultar em:

- Danos ao componente não cobertos pela garantia do veículo.
- Períodos mais longos de partida do motor.
- Maiores níveis de emissão.
- Menor desempenho do motor.
- Menor economia de combustível.
- Desempenho do freio afetado.

CAPACIDADES E ESPECIFICAÇÕES - 1.5L FLEX FUEL



CUIDADO: O sistema refrigerante do ar condicionado contém refrigerante sob alta pressão. Somente pessoas qualificadas devem fazer a manutenção do sistema refrigerante do ar condicionado. A abertura do sistema refrigerante do ar condicionado pode ocasionar lesões pessoais.

Capacidades e especificações

Capacidades

Item	Capacidade
Óleo do motor, incluindo o filtro de óleo.	3,65 L
Óleo do motor, excluindo o filtro de óleo.	3,5 L
Líquido de arrefecimento do motor.	6,3 L
Tanque de combustível.	51,6 L
Fluido de transmissão manual.	1,7 L
Reservatório do lavador do para-brisa e do vidro traseiro.	2,5 L
Refrigerante de A/C.	0,47 kg (transmissão manual) 0,53 kg (transmissão automática)
Óleo refrigerante do A/C.	0,12 kg

Adicionando óleo do motor

Quantidade
0,6 L

Quantidade de óleo do motor necessária para aumentar o nível indicado na vareta de mínimo para máximo.

Especificações

Materiais

Nome	Especificação
Óleo do motor - SAE 5W-20.	WSS-M2C948-B
Fluido de transmissão manual – SAE 75W.	WSS-M2C200-D2
Fluido de transmissão automática.	WSS-M2C949-A
Anticongelante.	WSS-M97B44-D
Fluido de freio - DOT 4.	WSS-M6C65-A2

Capacidades e especificações

Fluido do limpador de para-brisa.	WSS-M14P19-A
Refrigerante - R-134A.	WSH-M17B19-A
Fluido refrigerante	WSH-M1C231-B

Use apenas fluidos que atendam às nossas especificações.

Se você não usar óleo e fluido que atendam à especificação definida e ao nível de viscosidade, isso poderá resultar em:

- Danos ao componente não cobertos pela garantia do veículo.
- Períodos mais longos de partida do motor.
- Maiores níveis de emissão.
- Menor desempenho do motor.
- Menor economia de combustível.
- Desempenho do freio afetado.

TABELA DE ESPECIFICAÇÕES DE LÂMPADAS

Lâmpada	Especificação	Potência (Watt)
Luz de seta dianteira.	PY21W	21
Lâmpada dos faróis alto/baixo.	H4	55/60
Luzes de posição dianteira.	W5W	5
Faróis de neblina dianteiros.	H11	55
Repetidor lateral.	WY5W	5
Luz de seta traseira.	RY10W	10
Luzes do freio traseiro.	P21W	21
Luzes de ré.	R10W	10
Lâmpada da placa de licença.	W5W	5
Luz de teto.	W6W	6
Lâmpada do compartimento de bagagem.	W6W	6
Luz de freio central superior.	W16W	16

Capacidades e especificações

Nota: *Em alguns veículos, as lâmpadas são de LED, e não itens passíveis de serviço. Consulte o distribuidor Ford caso elas apresentem uma falha.*

Sistema de áudio

INFORMAÇÕES GERAIS

Frequências de rádio e fatores de recepção



CUIDADO: A exposição a níveis sonoros superiores a 85 decibéis poderá prejudicar a audição.

Fatores de recepção de rádio	
Distância e Potência	Quanto mais você se distanciar de uma estação FM, mais fracos ficarão o sinal e a recepção.
Terreno	Morros, montanhas, edifícios altos, pontes, túneis, viadutos, estacionamentos, folhagem densa de árvores e tempestades podem interferir na recepção.
Sobrecarga da estação	Quando você passa perto de uma torre de transmissão de rádio, um sinal mais forte pode sobrepor um sinal mais fraco e provocar interferência no sistema de áudio.

Estrutura de pastas e faixas MP3 e WMA

Sistemas de áudio capazes de reconhecer e tocar faixas individuais e estruturas de pastas MP3 e WMA funcionam da seguinte maneira:

- Existem dois modos diferentes para reprodução de MP3 e WMA: o modo de faixas MP3 e WMA (padrão do sistema) e o modo de pastas MP3 e WMA.
- O modo de faixas MP3 e WMA ignora qualquer estrutura de pastas no dispositivo de armazenamento de músicas. O player numera cada faixa MP3 e WMA no dispositivo de armazenamento de músicas (observado por .mp3 ou . extensão de arquivo WMA) de T001 até no máximo T255.

UNIDADE DE ÁUDIO - VEÍCULOS COM: SYNC 2.5

Ligando e desligando a unidade de áudio



Nota: Você pode desligar o sistema somente quando a ignição está desligada.

Sistema de áudio

Ajustando o volume



E248939

Desligando o áudio



Pressione o botão para desligar o áudio.

Pressione o botão novamente para ligar o áudio.

Mudando as estações de rádio

Sintonia manual



E280691

Nota: Você pode mudar as estações de rádio usando os botões de procura.

Nota: É possível recuperar estações usando os botões predefinidos na tela sensível ao toque.

Botão Buscar e Próxima Faixa



Selecione para pular para a próxima faixa.

Mantenha pressionado o botão para avançar rapidamente na faixa.

Botão Buscar Anterior e Faixa Anterior



Selecione para retornar ao início de uma faixa.

Pressione repetidamente o botão para retornar às faixas anteriores.

Mantenha pressionado o botão para retroceder rapidamente.

Pausar ou Executar mídia



Selecione para tocar uma faixa. Pressione o botão novamente para pausar a faixa.

No modo rádio, pressione o botão para silenciar o rádio. Pressione o botão novamente para tirar do mudo.

Como ligar e desligar a tela



Configurações de som



Pressione o botão para ajustar as configurações de som. Você pode otimizar o som para posições de banco diferentes.

Você também pode desativar e definir a sensibilidade do volume ajustável.

Sistema de áudio

Configurações da tela



Selecione a opção de configurações na barra de recursos.

1. Selecione **Tela**.
2. Ajuste as configurações.

Configurações gerais



Selecione a opção de configurações na barra de recursos.

1. Selecione **Geral**.
- Ajuste as configurações.

UNIDADE DE ÁUDIO - VEÍCULOS COM: AM/FM/BLUETOOTH



CUIDADO: Uma distração ao dirigir pode resultar em perda de controle do veículo, acidentes e ferimentos. Recomendamos veementemente que você tome muito cuidado ao usar qualquer dispositivo que possa tirar sua atenção da estrada. Sua principal responsabilidade é a operação segura de seu veículo. Não recomendamos o uso de qualquer dispositivo portátil ao dirigir e incentivamos o uso de sistemas operados por voz quando possível. Procure informar-se sobre as leis locais aplicáveis relacionadas ao uso de dispositivos eletrônicos ao conduzir.

Nota: Dependendo do pacote de opções de seu veículo, seu sistema poderá ser diferente do que você vê.

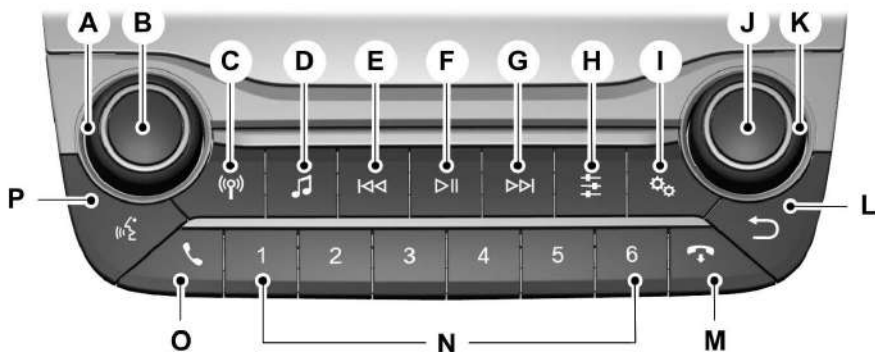

E264245

Sistema de áudio

- A Volume.
- B Potência.
- C Rádio.
- D Mídia.
- E Buscar anterior e faixa anterior.
- F Pausa ou execução de mídia.
- G Buscar próxima e faixa posterior.
- H Configurações de som.
- I Configurações do sistema.
- J Botão OK.
- K TUNE.
- L Tela anterior.
- M Encerra a chamada telefônica.
- N Teclado numérico.
- O Fazer ou atender uma chamada telefônica.
- P Reconhecimento de voz.

Volume

Gire o controle para ajustar o volume.

Liga/desliga

Pressione para ligar e desligar o sistema.

Rádio

Pressione o botão para selecionar o modo de rádio. Pressione repetidamente o botão ou gire o controle rotatório para o lado direito para percorrer as fontes de rádio disponíveis.

Pressione o botão OK para selecionar a fonte de rádio de preferência.

Mídia

Pressione o botão para selecionar o modo de mídia. Pressione repetidamente o botão ou gire o controle rotatório para o lado direito para percorrer as fontes de mídia disponíveis.

Buscar anterior e faixa anterior

No modo de rádio, selecione uma faixa de frequência e pressione este botão. O sistema para na primeira estação "descendo" a faixa. Mantenha pressionado o botão para avançar rapidamente e depois solte o botão para parar na última estação disponível.

No modo mídia, pressione o botão para selecionar a faixa anterior. Mantenha pressionado o botão para retroceder rapidamente dentro da faixa atual.

Nota: O modo Bluetooth® não é compatível com este recurso.

Sistema de áudio

Como pausar ou executar mídia

Em modo rádio, pressione o botão para deixar a estação sem áudio. Pressione o botão novamente para restaurar a estação.

Em modo mídia, pressione o botão para pausar a reprodução. Pressione o botão novamente para retomar a reprodução.

Buscar próxima e faixa posterior

No modo de rádio, selecione uma faixa de frequência e pressione este botão. O sistema para na primeira estação acima da faixa. Mantenha pressionado o botão para avançar rapidamente e depois solte o botão para parar na próxima estação disponível.

No modo mídia, pressione o botão para selecionar a faixa posterior. Mantenha pressionado o botão para avançar rapidamente dentro da faixa atual.

Nota: *O modo Bluetooth não é compatível com este recurso.*

Configurações de som

Pressione o botão para ajustar as configurações de som. Você também pode ativar e definir a sensibilidade do volume ajustável ou adaptável.

Configurações do sistema

Pressione para acessar diversas configurações do sistema, como relógio e sincronização de Bluetooth.

Conexão de um dispositivo Bluetooth

Pressione o botão de configurações. Selecione Bluetooth e siga as instruções na tela.

Nota: *Ao parear um novo dispositivo, você pode optar por baixar contatos, defini-lo como o dispositivo principal e ativar a assistência de emergência, se disponível.*

Controle de informações de trânsito (se equipado)

Muitas estações que transmitem na faixa de frequências de FM têm um código de TP para indicar que elas transmitem programas de informações de trânsito.

Ligar TA (aviso de tráfego) e desligar

Pressione o botão de configurações. Role com o controle rotatório para o lado direito e selecione TA.

Se você estiver ouvindo uma estação que transmite informações de trânsito, a TP também será exibida. Do contrário, a unidade procura um programa de trânsito.

As transmissões das informações de trânsito interrompem automaticamente a reprodução normal de rádio ou USB e são exibidas na tela.

Se você selecionar uma estação sem informações sobre trânsito usando um botão predefinido, a unidade de áudio permanecerá nesta estação, a menos que TA seja desativado e então ativado novamente.

Nota: *TA é desabilitado por padrão.*

Nota: *Se TA estiver ligado e você selecionar uma frequência predefinida ou manual como uma estação não TA, você não ouvirá um aviso de trânsito.*

Nota: *Quando você estiver ouvindo uma estação não TA e ativar e então desativar novamente os avisos de trânsito, uma procura de TP será feita.*

Botão OK

Pressione o botão para confirmar a seleção no menu. Em modo mídia, pressione para reproduzir ou pausar uma faixa.

Sistema de áudio

Sint. direta

Em modo rádio, gire para pesquisar a faixa de frequência em incrementos individuais. No modo de mídia, gire para selecionar uma nova faixa.

Mudança de estações

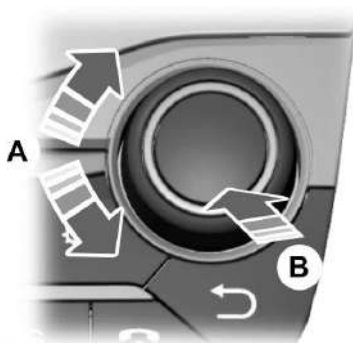

E267127

- A Gire para sintonizar manualmente.
- B Pressione a sintonia pelo nome da estação.

Nota: *Você pode alterar para sintonia automática ou manual com o controle rotatório usando as configurações do sistema.*

Tela anterior

Pressione para retornar à tela anterior.

Encerrar a chamada telefônica

Pressione para encerrar uma chamada ativa.

Teclado numérico

No modo rádio, você pode armazenar e selecionar suas estações de rádio favoritas. Para armazenar uma estação de rádio, sintonize em uma estação, mantenha pressionado um botão predefinido até o som ser ouvido.

Predefinições de estação

Para armazenar uma estação de rádio, mantenha pressionado um dos botões de predefinição numéricos.

Nota: *Você pode armazenar seis predefinições para cada fonte de rádio.*

Fazer ou atender uma chamada telefônica

Como usar um telefone celular

Pressione o botão para fazer uma ligação usando uma lista de chamadas recentes, lista de contatos ou discar um número.

Menu
Cham. recentes
Contatos
Teclado

Discar um número

Menu	Ação
Teclado	Selecione o menu usando o botão OK.
	Selecione os números usando o controle de sintonização e o botão OK.
	Selecione a opção de telefone na tela ou pressione o botão de telefone no painel do rádio.

Sistema de áudio

Reconhecimento de voz

Este sistema permite usar os recursos de reconhecimento de voz do telefone e se concentrar na direção. Mantenha pressionado o botão de controle por voz.

Nota: *Isso só funciona quando conectado via Bluetooth.*

RÁDIO AM/FM - VEÍCULOS COM: SYNC 2.5

Uso do rádio



Selecione as opções de áudio na barra de recursos.

Selecione uma estação de rádio de uma lista

1. Selecione **Fontes**.
2. Selecione uma fonte de áudio.
3. Selecione **Procurar**.
4. Selecione uma estação de rádio da lista.

Mudança manual de estação de rádio



E200091

Gire o controle para alterar a frequência.

Mudança automática de estação de rádio



Pressione para procurar a próxima estação subindo na faixa de frequência.

Mantenha pressionado para procurar rapidamente subindo na faixa de frequência.



Pressione para procurar a próxima estação descendo na faixa de frequência.

Mantenha pressionado para procurar rapidamente descendo na faixa de frequência.

Armazenamento de uma estação de rádio

Mantenha pressionado um dos botões predefinidos na tela sensível ao toque.

Nota: *O rádio pode ficar mudo brevemente para indicar que a estação foi armazenada.*

Configurações de rádio



Selecione a opção de configurações na barra de recursos.

1. Selecione **Rádio**.
2. Ajuste as configurações.

TELAS DO RELÓGIO E DATA DA UNIDADE DE ÁUDIO - VEÍCULOS COM: SYNC 2.5



Selecione a opção de configurações na barra de recursos.

1. Selecione **Relógio**.
2. Ajuste o relógio.

Sistema de áudio

CONEXÃO DE UM DISPOSITIVO BLUETOOTH - VEÍCULOS COM: SYNC 2.5

Vá para o menu de configurações do dispositivo e ligue o Bluetooth.



Selecione as opções de configurações na barra de recursos.

1. Selecione **Bluetooth**.
2. Ligue o Bluetooth.
3. Selecione **Adicionar um dispositivo Bluetooth**.

Nota: Um prompt alerta você para pesquisar pelo seu veículo no dispositivo.

4. Selecione seu veículo no dispositivo.

Nota: Um número é exibido no dispositivo e na tela sensível ao toque.

5. Confirme se o número no dispositivo corresponde ao número na tela sensível ao toque.

Nota: A tela sensível ao toque indica que você parou o dispositivo com êxito.

Configurações de Bluetooth



Selecione a opção de configurações na barra de recursos.

1. Selecione **Bluetooth**.
2. Ajuste as configurações.

Uso do celular

Lista de chamadas

Exiba e selecione uma entrada de uma lista de chamadas anteriores.

Contatos

Classifique alfabeticamente seus contatos.

Configurações do telefone

Altere ringtones, alertas ou emparelhe outro telefone.

Não perturbe

Rejeite as chamadas recebidas e desligue os ringtones e alertas.

Teclado do telefone.

Disque um número diretamente.

Silenciar

Coloque o microfone do celular no mudo.

Mensagens de texto

Definindo a notificação de mensagem de texto

iOS

1. Vá para o menu de configurações no celular.
2. Selecione Bluetooth.
3. Selecione o ícone de informações à direita do seu veículo.
4. Ligue a notificação de mensagem de texto.

Android

1. Vá para o menu de configurações no celular.
2. Selecione Bluetooth.
3. Selecione a opção de perfis.
4. Selecione o perfil do telefone.
5. Ligue a notificação de mensagem de texto.

Sistema de áudio

Uso de mensagens de texto

Item de menu	Descrição
Visualiz.	Visualize a mensagem de texto.
Ligar	Ligue para o remetente.
Resp.	Responda à mensagem de texto com uma mensagem de texto padrão.

TRANSMISSÃO DE ÁUDIO BLUETOOTH - VEÍCULOS COM: SYNC 2.5

Verifique a compatibilidade de seu dispositivo no site local da Ford.

Faça o pareamento do dispositivo. Consulte **Conexão de um dispositivo Bluetooth** (página 205).



Selecione as opções de áudio na barra de recursos.

Selecione **Fontes Áudio**.



Selecione a opção bluetooth.



Pressione o botão para executar a faixa. Pressione o botão novamente para pausar a faixa.



Pressione o botão para passar à próxima faixa.

Mantenha pressionado o botão para avançar rapidamente e retroceder na faixa.



Pressione o botão uma vez para retornar ao início da faixa. Pressione repetidamente o botão para retornar às faixas anteriores.

Mantenha pressionado o botão para retroceder rapidamente.

TRANSMISSÃO DE ÁUDIO BLUETOOTH - VEÍCULOS COM: AM/FM/BLUETOOTH

Seleção de uma fonte Bluetooth



Pressione o botão para exibir o menu.

Pressione repetidamente o botão para rolar até o dispositivo Bluetooth.

Pressione o botão **OK**.



Pressione o botão para executar a faixa. Pressione o botão novamente para pausar a faixa.



Pressione o botão para passar à próxima faixa.

Mantenha pressionado o botão para buscar para cima e retroceder na faixa.



Pressione o botão uma vez para retornar ao início da faixa. Pressione repetidamente o botão para retornar às faixas anteriores.

Mantenha pressionado o botão para retroceder rapidamente.

Nota: Nem todas as funções são compatíveis por todos os telefones.

Sistema de áudio

EXECUÇÃO DE MÍDIA EM UM DISPOSITIVO USB - VEÍCULOS COM: SYNC 2.5

Formatos de arquivos compatíveis

Os seguintes formatos de arquivos são compatíveis com o sistema:

- Arquivos de áudio nos formatos MP3, M4B, WMA, PCM, WAV, AAC, APE e FLAC.
- Arquivos de vídeo nos formatos WMV, MKV, AVI, MPEG, MP2, MPE, MP4, MOV, M4V e 3GP.
- Sistemas de arquivos exFAT, FAT, FAT32 e NTFS.

Seleção do dispositivo USB

Conecte seu dispositivo à porta USB.



Selecione as opções de áudio na barra de recursos.

Selecione **Fontes**.



Selecione a opção USB.

Selecione **Procurar**.

Você pode reproduzir as faixas exibidas na tela ou procurar novas.

Execução usando dispositivo USB



Pressione o botão para executar uma faixa. Pressione o botão novamente para pausar a faixa.



Pressione o botão para passar à próxima faixa.

Mantenha pressionado o botão para avançar rapidamente e retroceder na faixa.



Pressione o botão uma vez para retornar ao início de uma faixa.

Pressione repetidamente o

botão para retornar às faixas anteriores.

Mantenha pressionado o botão para retroceder rapidamente pela faixa.

Classificação por categorias

Você também pode classificar e executar músicas por categorias específicas, por exemplo, artista ou álbum.

EXECUÇÃO DE MÍDIA EM UM DISPOSITIVO USB - VEÍCULOS COM: AM/FM/BLUETOOTH

Faixa e formato da pasta

Você pode executar formatos de arquivo de áudio, inclusive MP3 e WMA.

Nota: Não há suporte para o sistema de arquivos NTFS.

Seleção do dispositivo USB



Pressione o botão para exibir o menu.

Pressione repetidamente o botão para rolar até o dispositivo USB.

Pressione o botão **OK**.

Execução usando dispositivo USB



Pressione o botão para executar uma faixa. Pressione o botão novamente para pausar a faixa.



Pressione o botão para passar à próxima faixa.

Mantenha pressionado o botão para buscar para cima e retroceder na faixa.

Sistema de áudio



Pressione o botão uma vez para retornar ao início de uma faixa. Pressione repetidamente o botão para retornar às faixas anteriores.

Mantenha pressionado o botão para retroceder rapidamente.

PORTA USB - VEÍCULOS COM: AM/FM/BLUETOOTH



E267129

A porta USB permite carregar dispositivos. Insira para reproduzir áudio de um dispositivo externo ou pen drive compatível. Consulte **Console central** (página 85).

PORTA USB - VEÍCULOS COM: SYNC 2.5 (SE EQUIPADO)



CUIDADO: Uma distração ao dirigir pode resultar em perda de controle do veículo, acidentes e ferimentos. Recomendamos veementemente que você tome muito cuidado ao usar qualquer dispositivo que possa tirar sua atenção da estrada. Sua principal

responsabilidade é a operação segura de seu veículo. Não recomendamos o uso de qualquer dispositivo portátil ao dirigir e incentivamos o uso de sistemas operados por voz quando possível. Procure informar-se sobre as leis locais aplicáveis relacionadas ao uso de dispositivos eletrônicos ao conduzir.



A porta USB permite conectar dispositivos reprodutores de mídia, chips de memória e dispositivos de carregamento (se suportados).

APLICATIVOS - VEÍCULOS COM: SYNC 2.5

Nota: Recomendamos verificar o plano de dados antes de usar os aplicativos pelo sistema. O uso deles poderá resultar em encargos adicionais.

Nota: Recomendamos verificar os termos e as condições e a política de privacidade do provedor de aplicativos antes de usar seu aplicativo.

Nota: Certifique-se de que você tem uma conta ativa para os aplicativos que deseja usar no sistema.

Uso do Apple CarPlay

Ligar o Apple CarPlay

1. Conecte o seu dispositivo a uma porta USB.

Sistema de áudio

2. Siga as instruções na tela sensível ao toque.

Nota: *Determinados recursos do sistema não estão disponíveis quando você usa o Apple CarPlay.*

Desligar o Apple CarPlay



Selecione a opção de configurações na barra de recursos.

1. Selecione **Preferências do Apple CarPlay**.
2. Desative o Apple CarPlay.

Uso do Android Auto

Ligar o Android Auto

1. Conecte o seu dispositivo a uma porta USB.
2. Siga as instruções na tela sensível ao toque.

Nota: *Pode ser necessário ativar o Android Auto no menu de configurações.*

Nota: *Determinados recursos do sistema não estão disponíveis quando você usa o Android Auto.*

Nota: *Talvez você precise definir as informações corretas de data e hora no menu de configurações.*

Desligar o Android Auto



Selecione a opção de configurações na barra de recursos.

1. Selecione **Preferências do Android Auto**.
2. Desative o Android Auto.

UTILIZANDO O RECONHECIMENTO DE VOZ - VEÍCULOS COM: SYNC 2.5

Recurso de voz por telefone

Este sistema permite usar os recursos de reconhecimento de voz do telefone e se concentrar na direção.



Mantenha pressionado o botão de controle por voz no volante.

Nota: *Isso só funciona quando conectado via Bluetooth. Consulte **Tabela de especificações de lâmpadas** (página 196).*

Nota: *Ao usar reconhecimento de voz, use o idioma definido no dispositivo.*

Nota: *Recomendamos verificar o plano de dados antes de usar o serviço de voz telefônico pelo sistema. O uso deles poderá resultar em encargos adicionais.*

Sistema de áudio

SISTEMA DE ÁUDIO – SOLUÇÃO DE PROBLEMAS - VEÍCULOS COM: SYNC 2.5

Sintoma	Causa possível e resolução
O sistema não está funcionando.	<ul style="list-style-type: none">• Você pode redefinir o sistema para restaurar uma funcionalidade que parou de funcionar.• A redefinição do sistema foi projetada para restaurar funcionalidades e não exclui nenhum dado pessoal que você tenha armazenado.
Desejo excluir dados pessoais do sistema.	<ul style="list-style-type: none">• É necessária uma redefinição principal para restaurar o sistema de volta às configurações de fábrica.• Isso exclui todos os dados pessoais que você tenha armazenado.

Redefinição do sistema

1. Mantenha pressionados simultaneamente os botões "seek up" e "audio unit power" até que a tela fique preta.
2. Aguarde três minutos para permitir que o sistema conclua a redefinição.

Redefinição principal



Selecione a opção de configurações na barra de recursos.

1. Selecione **Geral**.
2. Selecione **Restaurar sistema**.
3. Selecione **Continuar**.

Nota: Se você realizar uma redefinição principal, o sistema não remove seu veículo da conta da operadora da rede do veículo. Para remover seu veículo da conta, entre em contato com a operadora da rede do veículo.

Nota: Se você realizar uma redefinição principal, o sistema remove todos os usuários autorizados e dados pessoais.

Acessórios

Razões para usar acessórios originais da Ford

A Ford oferece uma linha completa de acessórios para equipar o veículo.

Qualidade, garantia, procedência e preço competitivo é o que você ganha ao optar por Acessórios Originais Ford, que são desenvolvidos pelos fabricantes obedecendo os mais altos padrões de qualidade e tecnologia.

Visando manter as características originais dos produtos, a engenharia da Ford testa e aprova nossos acessórios com os mesmos padrões e critérios de qualidade que usamos para desenvolver seu veículo.

Você sabia?

O uso de acessórios não aprovados pela Ford poderá comprometer a estrutura técnica ou mecânica de seu veículo, o que não é coberto pela garantia. Todos os Acessórios genuínos Ford possuem números de peças para identificação. Veja-os no site da web: www.fordacessorios.com.br



CUIDADO: A exposição a níveis sonoros superiores a 85 decibéis poderá prejudicar a audição.

Selo de originalidade

Cole o selo de originalidade aqui:

Cole aqui o Selo de Originalidade

E151113

Cole aqui o Selo de Originalidade

E151113

Cole aqui o Selo de Originalidade

E151113

Acessórios

**Cole aqui o Selo
de Originalidade**

E151113

**Cole aqui o Selo
de Originalidade**

E151113

**Cole aqui o Selo
de Originalidade**

E151113

**Cole aqui o Selo
de Originalidade**

E151113

**Cole aqui o Selo
de Originalidade**

E151113

**Cole aqui o Selo
de Originalidade**

E151113

Acessórios

**Cole aqui o Selo
de Originalidade**

E151113

**Cole aqui o Selo
de Originalidade**

E151113

**Cole aqui o Selo
de Originalidade**

E151113

Termos e condições de garantia

RESPONSABILIDADES DO PROPRIETÁRIO

Para o proprietário

As informações aqui contidas incorporam as condições essenciais de manutenção e garantia para a operação adequada e segura de seu veículo.

É de fundamental importância submeter o veículo às revisões periódicas, nos intervalos de tempo ou nas quilometragens indicadas, de acordo com os itens estabelecidos na tabela de Lubrificação e Manutenção. Consulte **Realização de serviços no seu veículo** (página 223).

Lembre-se que deixar de seguir o cronograma regular de manutenção, reparos e lubrificação invalida a garantia dos itens da lista de verificação como parte do serviço correspondente.

A Ford Motor Company Brasil Ltda.

A Ford Motor Company Brasil Ltda., por meio de sua rede de Concessionárias, oferece uma garantia de 36 meses com quilometragem ilimitada para seu veículo novo, válida a partir da data na qual o veículo novo foi entregue ao primeiro proprietário. A garantia de três meses requerida por lei está inclusa neste período.

Esta garantia cobre todas as peças do veículo que, durante a manutenção ou o uso regular, forem devidamente identificadas pela Concessionária Ford como defeitos de material ou de produção. As exceções são descritas no item **"O que não é coberto pela garantia"**.

Fica convencionado que a presente garantia não cobre equipamentos instalados por terceiros e equipamentos instalados pós-venda que não sejam originais.

Nos termos desta garantia, é obrigação da Concessionária Ford substituir gratuitamente, em suas próprias instalações, peças reconhecidas pela própria Concessionária Ford como defeituosas.

Esta garantia poderá ser automaticamente cancelada, de acordo com os termos do item **"Cancelamento da garantia"**.

Fica o Cliente desde já ciente que a Ford Motor Company Brasil Ltda. e a Concessionária Ford não se responsabilizam, em hipótese alguma, por despesas relativas a óleo lubrificante, graxa, combustível e similares e outras referentes a deslocamento de pessoal, reboque, socorro, imobilização do veículo, danos materiais ou pessoais do Cliente ou terceiros em geral e de manutenção normal do veículo, como reapertos, limpezas, lavagens, lubrificações, verificações, regulagens, pintura etc.

O Cliente fica também ciente que a Ford Motor Company Brasil Ltda. pode alterar as condições da garantia, conforme descrito no item **"Esclarecimentos adicionais"**.

Exceto as responsabilidades ora assumidas, nenhuma outra é admitida nos termos desta garantia.

Prazo da garantia

A garantia começa na data em que o veículo foi entregue ao primeiro proprietário, de acordo com o período abaixo:

- 36 meses com quilometragem ilimitada. A garantia de três meses requerida por lei está inclusa neste período.

Termos e condições de garantia

O que é coberto

A Ford Motor Company Brasil Ltda., através de sua rede de Concessionárias, garante as peças de seu veículo que, em serviço e uso normal, apresentarem defeitos de fabricação ou de material, devidamente comprovados pela Concessionária Ford.

Bateria

A Ford Motor Company Brasil Ltda., por meio de sua rede de Concessionárias, oferece uma garantia de 24 meses sem limite de quilometragem para a bateria, válida a partir da data na qual o veículo novo foi entregue ao primeiro proprietário. A garantia de três meses requerida por lei está incluída neste período. Decorrido esse período, ou seja, após os 24 meses de uso, a substituição da bateria correrá por conta do proprietário do veículo.

As exceções, exclusões ou limitações estão descritas no item **"O que não é coberto pela garantia"**.

Amortecedores

A Ford Motor Company Brasil Ltda., por meio da rede de Concessionárias, oferece uma garantia de 24 meses com uma quilometragem limitada de 50.000 km para os amortecedores, a partir da data na qual o novo veículo foi entregue ao primeiro proprietário. A garantia de três meses requerida por lei está incluída neste período. Depois desse período, 24 meses de garantia com quilometragem limitada a 50.000 km, a responsabilidade pela substituição dos amortecedores será do proprietário do veículo.

As exceções, exclusões ou limitações estão descritas no item **"O que não é coberto pela garantia"**.

O que não é coberto pela garantia

Operações e itens considerados como parte da manutenção normal.

As seguintes operações e itens são considerados como parte da manutenção normal do veículo e portanto serão de responsabilidade do cliente:

- Limpeza do sistema de combustível;
- Alinhamento da direção;
- Balanceamento das rodas;
- Ajustes dos freios;
- Substituição do filtro de óleo do motor;
- Substituição ou complemento do óleo lubrificante do motor e da caixa de mudanças;
- Substituição ou complemento do fluido do sistema de freios;
- Reapertos, ajustes, verificações em geral, lavagem, graxa, combustível e similares;
- Troca do líquido de arrefecimento do motor;
- Recarga do gás do sistema de ar condicionado;
- Danos em componentes do motor causados pelo uso de combustível adulterado, contaminado ou de baixa qualidade.

Despesas com óleo lubrificante do motor, fluido da transmissão automática, lubrificantes da caixa de transferência, diferencial, fluido de freio, graxas, líquido do sistema de arrefecimento do motor e carga de gás refrigerante do sistema de ar condicionado, são cobertas somente quando feitas em consequência de reparos executados em garantia.

Esta garantia não cobre perdas por lucros cessantes.

Termos e condições de garantia

Peças de desgaste natural

As peças a seguir são consideradas como de desgaste natural e devem, portanto, ser pagas pelo Cliente. A substituição destas peças, necessária ao chegarem ao final de sua vida útil, será responsabilidade exclusiva do proprietário. O desgaste é visível nas peças caracterizadas como tal, cuja vida útil está intimamente relacionada a condições de estrada, quilometragem, tipo de uso e estilo de condução: filtros de ar, combustível e óleo, pastilhas de freio, tambores, lonas e discos de freio, sistema de embreagem (platô, disco e rolamento), amortecedores, palhetas do limpador do para-brisa, velas de ignição, fusíveis, correias, lâmpadas e pneus.

A substituição de peças de desgaste natural necessária devida a um defeito comprovado de material ou de fabricação é coberta normalmente nos termos da garantia.

Vidros

Havendo vestígio de quebra em função de influência mecânica externa, a garantia será automaticamente extinguida.

Cancelamento da garantia

A Garantia do veículo estará automaticamente cancelada:

- Se o veículo for submetido a abusos, sobrecargas ou acidentes;
- Se o programa regular de revisão, manutenção e lubrificação for negligenciado;
- Se o veículo for empregado em competições de qualquer espécie ou natureza;
- Se for reparado fora das oficinas da Concessionária Ford;

- Se os seus componentes originais, acessórios e equipamentos forem substituídos por outros não fornecidos pela Ford Motor Company Brasil Ltda.;
- Se forem utilizados combustíveis, óleos ou fluidos que não os recomendados neste manual;
- Se a estrutura técnica ou mecânica do veículo for modificada com a substituição e adição de componentes, peças, acessórios ou equipamentos originais por outros não instalados originalmente de fábrica no veículo, ou de especificações diferentes, mesmo que essa modificação tenha sido realizada por uma Concessionária Ford, tais como alarme, rádio toca-fitas e CD players, onde se subentende que a modificação foi realizada a pedido do cliente, por sua conta e risco;
- Se o veículo for submetido a qualquer modificação que a juízo exclusivo da Ford Motor Company Brasil Ltda., afetem seu funcionamento, estabilidade, segurança e confiabilidade.
- Esta garantia não cobre danos devido a sujeiras aparentemente inofensivas como detritos de origem animal ou vegetal, insetos, marcas de piche e resíduos de poluição industrial, dentre outros.

Onde fazer a manutenção do veículo na garantia

Todo atendimento previsto nos termos desta garantia será executado preferencialmente na Concessionária Ford que efetuou a venda.

Termos e condições de garantia

Não obstante o disposto acima, fica esclarecido que qualquer Concessionária Ford, titular de concessão para a comercialização de veículos Ford e/ou prestação de assistência técnica a veículos Ford, deverá prestar assistência técnica, independentemente de ter comercializado o produto ao qual se destina.

Reparo grátis

Nos termos desta garantia, é obrigação da Concessionária Ford substituir gratuitamente, em suas próprias instalações, peças reconhecidas pela própria Concessionária Ford como defeituosas.

Despesas diversas

Despesas relativas a deslocamento de pessoal, reboque, socorro, imobilização do veículo, danos materiais ou pessoais do cliente ou terceiros, lucros cessantes ou danos alegadamente decorrentes de avarias em geral não são cobertos pela garantia.

Garantia de peças de reposição

Peças Genuínas Ford* adquiridas e instaladas em uma Concessionária Ford têm garantia de 1 ano a partir da emissão da Nota Fiscal de venda ao cliente.

*Garantia de 12 meses para todas as peças genuínas Ford somente se compradas e instaladas nas Concessionárias Ford.

Esta garantia não se enquadra quando caracterizado desgaste natural e/ou mau uso da peça.

Serviço Ford

As Concessionárias Ford dispõem de instalações, experiência e compromisso com a satisfação do Cliente, o que os torna a escolha mais inteligente para a manutenção e reparo dos veículos Ford, por toda a sua vida útil.

As pessoas certas para o trabalho

Os técnicos das Concessionárias Ford são treinados na própria fábrica, recebendo informações mais atualizadas sobre a tecnologia dos veículos e procedimentos de serviço. Os Consultores Técnicos são treinados para proporcionar aos Clientes o mais alto grau de cortesia e atenção.

As ferramentas certas para o trabalho

As oficinas das Concessionárias Ford são equipadas com uma ampla gama de ferramentas especiais e equipamentos de teste especificados pela Ford, incluindo os equipamentos de diagnóstico – a última palavra em tecnologia de diagnóstico eletrônico computadorizado, projetado pela Ford especialmente para os sistemas eletrônicos de última geração instalados em seus veículos.

Uso de peças originais Ford e Motorcraft®

As Concessionárias Ford contam com peças originais Ford e Motorcraft®, as mais adequadas para o reparo e manutenção dos veículos Ford.

Durante a fase de projeto dos veículos Ford, são efetuados testes exaustivos em todos os componentes, para assegurar que os mesmos atendam aos padrões de durabilidade e níveis de desempenho exigidos.

As peças de reposição originais Ford atendem aos mesmos padrões de qualidade das utilizadas na produção dos veículos Ford, proporcionando confiabilidade e tranquilidade para o cliente.

Termos e condições de garantia

Por este motivo é que todas as peças adquiridas e/ou instaladas em uma Concessionária Ford têm garantia de fábrica. Além de contar com toda a qualidade das peças originais, você ainda vai encontrar preços excelentes de peças para a manutenção do seu veículo.

Ao efetuar reparos em Garantia, exige-se que a Concessionária Ford use apenas Peças Originais Ford e Motorcraft®. Por exemplo, ao trocar pastilhas de freio como parte de um reparo ou manutenção, o Cliente deve exigir que as peças de reposição atendam os mais altos padrões de desempenho e segurança. Para que isso aconteça, tais peças devem ser Originais Ford ou Motorcraft®.

Esclarecimentos adicionais

A Ford Motor Company Brasil Ltda. poderá a qualquer tempo, sem prévio aviso, revisar, modificar, descontinuar ou alterar qualquer um de seus produtos, bem como alterar as condições padronizadas desta garantia, sem que tal fato origine-se direito à reclamação de quem quer que seja. As obrigações assumidas pela Ford em consequência desta garantia limitam-se às expressamente incluídas no **"Certificado de garantia"**.

Cancelamento da garantia

A cobertura de seu veículo contra corrosão será automaticamente cancelada se não forem respeitadas as seguintes condições de uso normal:

- o programa de revisões periódicas na qual está incluída a verificação da carroceria não for cumprido;
- os componentes da carroceria do veículo forem reparados fora das oficinas da Concessionária Ford;
- os componentes originais da carroceria, acessórios e equipamentos forem substituídos por outros não fornecidos pela Ford Motor Company Brasil Ltda.;
- o veículo for empregado em competições de qualquer espécie ou natureza;
- o veículo trafegar frequentemente em locais alagados, maresia, areia e água do mar;
- a pintura sofrer danos decorrentes de produtos ou agentes químicos externos;
- for executado serviço de blindagem na carroceria;
- forem instalados equipamentos ou acessórios não originais na carroceria.

O que é Ford Assistance?

O programa Ford Assistance foi criado para oferecer ainda mais tranquilidade aos proprietários de veículos Ford.

Isso mesmo! Com esse benefício, a Ford fornece total assistência a seus clientes caso o veículo venha a necessitar de assistência 24 horas, em situações de imobilização do veículo (ou seja, quando o veículo não pode ser utilizado), inclusive em caso de acidentes.

Dentre as facilidades estão: guincho, reparo no local, serviço de hospedagem, táxi, devolução do veículo reparado (caso seja necessário), chaveiro, serviço de combustível, telefones úteis, além de carro reserva (exceto em casos de acidentes).

Veja a seguir, todos os detalhes que compõem o programa

Prazo de cobertura

O Ford Assistance é válido por 12 meses a partir da data de aquisição do veículo 0 km pelo primeiro proprietário, desde que cumprido o plano de manutenção e revisões regulares do veículo, observando-se os devidos prazos e quilometragens.

Quando e como acionar o Ford Assistance?

Nos casos de imobilização do veículo, para solicitar assistência, ligue gratuitamente para o Centro de Atendimento Ford no telefone 0800-703-3673 tendo em mãos:

- O nome do proprietário;
- Número do chassi do veículo (17 dígitos, que você pode encontrar no documento de licenciamento);

- O motivo da chamada, local onde se encontra o veículo e, se possível, um ponto de referência;
- O número de telefone para contato, quando possível.

A partir dessas informações, os nossos atendentes acionarão os serviços necessários para atender você.

Assistências oferecidas inclusive em caso de acidentes

Guincho

Se não for possível o reparo no local, um guincho será enviado para a locomoção do veículo até a Concessionária Ford mais próximo ou a um local seguro ou limitado a 250 km) caso o proprietário peça para enviar o veículo até uma Concessionária Ford de sua preferência. Os serviços de guincho para veículos que estejam transportando carga, somente serão prestados após a retirada da mesma pelo beneficiário ou outrem por ele designado.

O Ford Assistance não se responsabiliza por transbordo, guarda ou ainda danos relativos à carga transportada pelo beneficiário.

Veículo em substituição

O veículo atendido pelo Ford Assistance, ao dar entrada na Concessionária Ford, terá uma previsão do tempo necessário para o reparo. Se a previsão do reparo for superior a 24 horas, você terá à disposição um veículo popular básico em substituição e será orientado a retirá-lo em uma locadora indicada pelo Ford Assistance.

Dependendo da infraestrutura e da disponibilidade locais, poderá variar o tipo do veículo em substituição, a critério do Ford Assistance.

O prazo máximo desse empréstimo será de 3 (três) dias consecutivos, a partir da retirada do veículo em substituição.

Ford Assistance

Para poder usufruir do serviço é obrigatório ser maior de 21 anos, ter carteira de habilitação há mais de 2 anos e também um cartão de crédito com limite disponível no momento para a caução do veículo.

Este serviço não inclui seguro, quilometragem rodada, combustível, pedágio ou qualquer outra despesa complementar. No caso de mau uso do veículo locado ou danos contra terceiros por culpa do usuário, a responsabilidade será integralmente do mesmo.

Este serviço não está disponível em caso de acidentes.

Ficar sem combustível

Caso você fique sem combustível, contate o Centro de Atendimento Ford. Nós rebocaremos o seu veículo até o posto de abastecimento mais próximo.

Imobilização devido a pneu furado

Se o pneu do seu veículo furar, você poderá contatar o Centro de Atendimento Ford, que providenciará o envio de uma pessoa para trocar o pneu furado. Esse serviço não cobre o reparo do pneu.

Chaveiro

Em caso de quebra, perda ou esquecimento da chave, o Centro de Atendimento Ford enviará uma chave substituta ao local onde está seu veículo. Esse serviço não cobre a confecção da chave e/ou das fechaduras.

Retorno à sua residência ou continuação da viagem

Caso o veículo permaneça imobilizado por um período superior a 24 horas e na impossibilidade de ser fornecido um veículo em substituição em tempo hábil, ou caso você não tenha optado pelo veículo de aluguel, o Ford Assistance providenciará transporte para retorno à sua residência ou a continuação da viagem (limitado a 350 km).

A Ford Assistance cobrirá o retorno ou continuação da viagem para os ocupantes do veículo, desde que respeitada a sua capacidade máxima e limitado a cinco ocupantes, o qual poderá ser realizado por via aérea (classe econômica) ou rodoviária (carro ou ônibus), conforme as condições e a disponibilidade locais.

Acomodação

Se, por algum motivo, for impossível providenciar um veículo em substituição, para o retorno à residência ou continuação da viagem, o Ford Assistance providenciará acomodação em hotel (tipo standard) para os beneficiários até que seja disponibilizado um meio de transporte. As despesas de hotel, que não estejam incluídas no valor da diária, serão de sua responsabilidade.

Devolução do veículo reparado

Caso você tenha se ausentado da cidade em que o veículo tenha sido reparado pela Concessionária Ford, o Ford Assistance oferecerá a você, ou a outra pessoa autorizada, uma passagem de ida (aérea ou rodoviária, a critério do Ford Assistance), a partir do seu local de domicílio para o local da retirada do veículo.

Nota: *Os serviços de veículo em substituição, hospedagem e retorno à sua residência ou continuação da viagem não são cumulativos.*

Serviços adicionais

Táxi - Assistência dentro do município de residência

Se o seu veículo ficar imobilizado no município em que reside, o Ford Assistance providenciará um táxi a partir do local da pane ou da Concessionária Ford até a sua residência ou local de trabalho e posterior retorno para retirada do veículo, desde que dentro de um mesmo município.

Transmissão de mensagem urgente

Caso haja a utilização efetiva de qualquer um dos serviços descritos anteriormente, você poderá solicitar a transmissão de uma mensagem telefônica de caráter pessoal ou profissional.

Telefones úteis

A qualquer momento, você poderá solicitar ao Centro de Atendimento Ford o número do telefone das Concessionárias Ford, hotéis, hospitais e delegacias.

Normas gerais

O programa Ford Assistance ficará subordinado às seguintes normas:

O não cumprimento do plano de manutenção e revisões regulares estabelecidas pela Ford neste manual implica o cancelamento de todos os benefícios do Programa Ford Assistance.

- O veículo deve ser levado à uma Concessionária Ford de acordo com a Manutenção Programada neste manual do proprietário;
- Eventuais substituições de peças e respectiva mão de obra ficam a cargo do Cliente;

- As execuções das revisões anuais têm tolerância de 30 dias para mais ou para menos, contados a partir do mês de aquisição do veículo pelo primeiro proprietário;
- Todas as peças substituídas deverão ser exclusivamente originais, assim entendidas as fornecidas pela Ford ou, por indicação desta, pelo fabricante do conjunto ou componente;
- O Ford Assistance é uma oferta promocional de serviços, que pode ser alterado a qualquer momento para novas aquisições de veículos, permanecendo suas condições, no entanto, imutáveis para os que já integram o programa;
- Os serviços ofertados pelo Ford Assistance somente poderão ser prestados e usados quando acionado o Ford Assistance. Portanto, não serão restituídos, nem darão direito a qualquer cobrança ou indenização serviços, gastos ou desembolsos efetuados diretamente pelo proprietário, ainda que realizados em condições previstas neste manual.
- Os serviços aqui informados serão prestados na medida das disponibilidades locais de veículos para substituição, transporte alternativo para retorno, continuação da viagem, ou ainda, hospedagem;

- O Ford Assistance não cobrirá gastos que você tenha com combustível, pedágio, restaurante, despesas de hotel e diárias fora do especificado, ou despesas de acomodação ou alimentação incorridas no local de destino ou no local de residência;
- Quando você, por sua livre e espontânea vontade, deixar de utilizar quaisquer dos serviços e revisões periódicas oferecidos pelo Ford Assistance, este será automaticamente cancelado, não sendo cabível qualquer compensação pela sua não utilização e pelo cancelamento deste benefício.

Transferência do veículo

O programa Ford Assistance é válido para o veículo e não para o Cliente. Portanto, caso o veículo seja vendido durante a vigência do programa, os benefícios previstos neste procedimento ainda serão válidos, desde que cumpridas as manutenções e revisões periódicas previstas neste manual.

Veículos não cobertos

Veículos utilizados em quaisquer competições ou provas de velocidade (oficiais ou não), veículos que sofreram modificações não autorizadas pelo fabricante, veículos que operem em regime de sobrecarga e qualquer veículo que não tenha cumprido todas as Revisões indicadas neste Manual.

Exclusões

O Ford Assistance só será válido nas condições no Brasil, quando não houver dificuldades intransponíveis, tais como: enchentes, greves, convulsões sociais, risco de vandalismo, interdições de rodovias e/ou de outras vias de acesso, efeitos nucleares ou radioativos, eventos imprevisíveis ou de força maior.

Realização de serviços no seu veículo

Nota: A tabela de manutenção e lubrificação é um item essencial para a operação correta e segura do veículo, e para assegurar o melhor desempenho e durabilidade.

Nota: Os itens descritos na tabela definem operações específicas, e também a substituição de certas peças conforme a quilometragem ou o tempo de uso, o que vencer primeiro.

Nota: O técnico de manutenção o notificará sobre qualquer peça não listada nesta tabela que precise ser substituída ou reparada.

Desenvolvemos os intervalos de manutenção para o veículo com base em testes rigorosos. É importante fazer a manutenção do veículo nos momentos corretos. Estes intervalos têm dois propósitos; o primeiro é manter a confiabilidade do veículo, e o segundo é manter baixo o custo de propriedade do veículo.

É sua responsabilidade certificar-se de que toda a manutenção programada seja executada, e que os materiais usados atendam às especificações identificadas neste Manual do Proprietário.

A manutenção deve ser realizada conforme os períodos ou quilometragem indicados, o que vencer primeiro.

Inspecção geral da carroceria

A cada 10.000 km ou 12 meses.	Verifique a condição da pintura, pontos de ferrugem, guarnições das portas, palhetas do limpador (dianteiro/traseiro) (substitua se necessário), porta-malas, fechadura do capô/travas de segurança para crianças e batentes de porta. Lubrifique conforme necessário.
-------------------------------	--

Interior do veículo – Verifique se os itens seguintes estão funcionando corretamente:

A cada 10.000 km ou 12 meses.	Interruptores do painel de instrumentos (operação do porta-malas, ar condicionado, aquecedor – se equipado), luzes, faróis, farol alto, luz da placa de licença, luz da plataforma da caçamba (se equipado), luz de neblina, incluindo luz de freio, luz de ré, buzina e luzes de alerta.
	Luzes de cortesia, tomada de força de 12 V (se equipada).
	Para-sol, trava do cinto de segurança (inclusive o retorno – se equipado).
	Haste do lavador/limpador do para-brisa, vidro traseiro (se equipado).

Realização de serviços no seu veículo

Interior do veículo – Verifique se os itens seguintes estão funcionando corretamente:	
	Espelhos retrovisores internos/externos, vidros das portas, fechaduras das portas. Importante: realize as operações com o controle remoto (se equipado).
	Freio de estacionamento. Ajuste se necessário.
	Desative a função de manutenção programada usando o equipamento de diagnóstico.
	Verifique o filtro de pólen e o substitua se necessário.
A cada 20.000 km ou 24 meses.	Trocar o filtro de pólen (mais frequentemente em condições de muita poeira).

Sob o capô do motor (veículo no chão) – Verificar e completar o nível se necessário	
A cada 10.000 km ou 12 meses.	Reservatório do lavador do para-brisa.
	Reservatório de líquido de arrefecimento.
	Fluido de freio/embreagem.
	Fixação dos cabos da bateria/braçadeiras do sistema de arrefecimento – Verificar.
	Sinais de vazamento (óleo, fluidos, combustível e água) – Verificar.

Sob o veículo (veículo elevado) – Inspeção Visual	
A cada 10.000 km ou 12 meses.	Desgaste irregular dos pneus.
	Vazamentos do motor, transmissão, semieixo, caixa de direção hidráulica e mecânica, suspensões dianteiras e traseiras, tubulações de freio e mangueiras flexíveis, juntas de direção, hastes de suspensão, silenciadores do sistema de escape, cabo do freio de estacionamento.

Realização de serviços no seu veículo

Operações manuais	
A cada 10.000 km ou 12 meses.	Drenar o óleo de motor.
	Substitua o filtro de óleo do motor.
	Remova pneus e rodas para verificar a condição das pastilhas e discos de freio. Substitua, se necessário.
	Faça o rodízio dos pneus.
	Substituir o filtro da linha de combustível.

Sob o capô do motor (veículo no chão)	
A cada 10.000 km ou 12 meses.	Complete e verifique o nível de óleo do motor.
	Calibrar os pneus (incluindo o estepe).
A cada 36 meses	Troque o fluido do freio ¹ .
A cada 40.000 km	Troque o filtro de ar (mais frequentemente em condições de muita poeira).
	Substitua as velas de ignição (1.5L).
A cada 60.000 km	Substitua as velas de ignição (1.0L).
Primeira troca em 160.000 km, depois a cada 80.000 km ou 36 meses.	Troque o líquido de arrefecimento ² .
A cada 160.000 km	Substitua a correia dentada (1.5L).
	Substitua a correia motriz dos acessórios (1.5L).
	Inspeção a folga da válvula do motor e ajuste conforme necessário (motor 1.5L).
A cada 240.000 km	Substitua a correia dentada (1.0L).
	Substitua a correia motriz dos acessórios (1.0L).
	Troque o fluido da transmissão manual.

¹Troque o fluido do freio a cada três anos sem restrição de quilometragem.

²Substituição inicial em seis anos ou 160.000 km e posteriormente a cada três anos ou 80.000 km.

Realização de serviços no seu veículo

Teste na via - Verificar	
A cada 10.000 km ou 12 meses.	Posicionamento ou alinhamento do volante, troca de marchas, freio de serviço, retorno da haste da seta ou ruídos internos e externos.

Box Rápido Motorcraft®



O Box Rápido Motorcraft® é uma célula de trabalho voltada exclusivamente para o atendimento de serviços de manutenção básica e rotineira do seu veículo, com tempo de execução de até 2 horas.

O seu principal objetivo é proporcionar agilidade e transparência, pois você poderá acompanhar o serviço junto ao mecânico e contará com preços bastante competitivos. Além disso, você pode contar com as peças originais Ford e a execução dos serviços por técnicos treinados.

Veja a seguir uma lista dos serviços oferecidos no Box Rápido Motorcraft:

- Verificações de manutenção programadas.
- Troca de óleo do motor, filtro de óleo, velas de ignição, pastilhas ou discos de freio, itens de suspensão (molas e amortecedores), bateria, faróis, palhetas do limpador, limpadores.
- Alinhamento e balanceamento dos pneus.
- Reparo dos pneus.
- Itens promocionais Ford.

Consulte a disponibilidade do Box Rápido Motorcraft na Concessionária Ford de sua preferência ou contate o Centro de Atendimento Ford para obter a relação das Concessionárias Ford participantes.

Realização de serviços no seu veículo

REGISTRO DE MANUTENÇÕES PROGRAMADAS

Revisões - Consultar os itens a serem verificados em cada Revisão na Tabela de Lubrificação e Manutenção.

As revisões deverão ser efetuadas nos intervalos de tempo e/ou quilometragem indicados abaixo, considerando o que primeiro ocorrer. O Distribuidor que executar os serviços deverá carimbar, preencher e vistar o quadro correspondente a cada revisão efetuada.

Revisão 12 meses ou 10.000 Km
(após a data de aquisição do veículo 0 Km)

<input type="radio"/> O.S. _____	Carimbo do Distribuidor
<input type="radio"/> Aos: _____ Km	
<input type="radio"/> Data: __/__/__	
<input type="radio"/> Assinatura: _____	

E228186

Tolerância máxima de 1 mês ou 1.000 Km para mais ou para menos

Realização de serviços no seu veículo

Revisão 24 meses ou 20.000 Km
(após a data de aquisição do veículo 0 Km)

O.S. _____

Aos: _____ Km

Data: ____/____/____

Assinatura: _____

Carimbo do Distribuidor

Tolerância máxima de 1 mês ou 1.000 Km para mais ou para menos

E228187

Revisão 36 meses ou 30.000 Km
(após a data de aquisição do veículo 0 Km)

O.S. _____

Aos: _____ Km

Data: ____/____/____

Assinatura: _____

Carimbo do Distribuidor

E189121 Tolerância máxima de 1 mês ou 1.000 Km para mais ou para menos

Realização de serviços no seu veículo

Revisão 48 meses ou 40.000 Km
(após a data de aquisição do veículo 0 Km)

O.S. _____

Aos: _____ Km

Data: __/__/__

Assinatura: _____

Carimbo do Distribuidor

E189122 Tolerância máxima de 1 mês ou 1.000 Km para mais ou para menos

Revisão 60 meses ou 50.000 Km
(após a data de aquisição do veículo 0 Km)

O.S. _____

Aos: _____ Km

Data: __/__/__

Assinatura: _____

Carimbo do Distribuidor

E189123 Tolerância máxima de 1 mês ou 1.000 Km para mais ou para menos

Realização de serviços no seu veículo

Revisão 72 meses ou 60.000 Km
(após a data de aquisição do veículo 0 Km)

O.S. _____

Aos: _____ Km

Data: ____/____/____

Assinatura: _____

Carimbo do Distribuidor

E189124 Tolerância máxima de 1 mês ou 1.000 Km para mais ou para menos

Revisão 84 meses ou 70.000 Km
(após a data de aquisição do veículo 0 Km)

O.S. _____

Aos: _____ Km

Data: ____/____/____

Assinatura: _____

Carimbo do Distribuidor

E189125 Tolerância máxima de 1 mês ou 1.000 Km para mais ou para menos

Realização de serviços no seu veículo

Revisão 96 meses ou 80.000 Km
(após a data de aquisição do veículo 0 Km)

O.S. _____

Aos: _____ Km

Data: ____/____/____

Assinatura: _____

Carimbo do Distribuidor

E189126 Tolerância máxima de 1 mês ou 1.000 Km para mais ou para menos

Revisão 108 meses ou 90.000 Km
(após a data de aquisição do veículo 0 Km)

O.S. _____

Aos: _____ Km

Data: ____/____/____

Assinatura: _____

Carimbo do Distribuidor

E189127 Tolerância máxima de 1 mês ou 1.000 Km para mais ou para menos

Realização de serviços no seu veículo

Revisão 120 meses ou 100.000 Km
(após a data de aquisição do veículo 0 Km)

O.S. _____

Aos: _____ Km

Data: ____/____/____

Assinatura: _____

Carimbo do Distribuidor

E189128 Tolerância máxima de 1 mês ou 1.000 Km para mais ou para menos

Revisão 132 meses ou 110.000 Km
(após a data de aquisição do veículo 0 Km)

O.S. _____

Aos: _____ Km

Data: ____/____/____

Assinatura: _____

Carimbo do Distribuidor

E189129 Tolerância máxima de 1 mês ou 1.000 Km para mais ou para menos

Realização de serviços no seu veículo

Revisão 144 meses ou 120.000 Km
(após a data de aquisição do veículo 0 Km)

O.S. _____

Aos: _____ Km

Data: __/__/__

Assinatura: _____

Carimbo do Distribuidor

E189130 Tolerância máxima de 1 mês ou 1.000 Km para mais ou para menos

Revisão 156 meses ou 130.000 Km
(após a data de aquisição do veículo 0 Km)

O.S. _____

Aos: _____ Km

Data: __/__/__

Assinatura: _____

Carimbo do Distribuidor

E189131 Tolerância máxima de 1 mês ou 1.000 Km para mais ou para menos

Realização de serviços no seu veículo

Revisão 168 meses ou 140.000 Km
(após a data de aquisição do veículo 0 Km)

O.S. _____

Aos: _____ Km

Data: __/__/__

Assinatura: _____

Carimbo do Distribuidor

E189132 Tolerância máxima de 1 mês ou 1.000 Km para mais ou para menos

Revisão 180 meses ou 150.000 Km
(após a data de aquisição do veículo 0 Km)

O.S. _____

Aos: _____ Km

Data: __/__/__

Assinatura: _____

Carimbo do Distribuidor

E189133 Tolerância máxima de 1 mês ou 1.000 Km para mais ou para menos

Realização de serviços no seu veículo

Revisão 192 meses ou 160.000 Km
(após a data de aquisição do veículo 0 Km)

O.S. _____

Aos: _____ Km

Data: __/__/__

Assinatura: _____

Carimbo do Distribuidor

E189134 Tolerância máxima de 1 mês ou 1.000 Km para mais ou para menos

Revisão 204 meses ou 170.000 Km
(após a data de aquisição do veículo 0 Km)

O.S. _____

Aos: _____ Km

Data: __/__/__

Assinatura: _____

Carimbo do Distribuidor

E189135 Tolerância máxima de 1 mês ou 1.000 Km para mais ou para menos

Realização de serviços no seu veículo

Revisão 216 meses ou 180.000 Km
(após a data de aquisição do veículo 0 Km)

O.S. _____

Aos: _____ Km

Data: __/__/__

Assinatura: _____

Carimbo do Distribuidor

E189136 Tolerância máxima de 1 mês ou 1.000 Km para mais ou para menos

Revisão 228 meses ou 190.000 Km
(após a data de aquisição do veículo 0 Km)

O.S. _____

Aos: _____ Km

Data: __/__/__

Assinatura: _____

Carimbo do Distribuidor

E189137 Tolerância máxima de 1 mês ou 1.000 Km para mais ou para menos

Realização de serviços no seu veículo

Revisão 240 meses ou 200.000 Km
(após a data de aquisição do veículo 0 Km)

O.S. _____

Aos: _____ Km

Data: __/__/__

Assinatura: _____

Carimbo do Distribuidor

E189145 Tolerância máxima de 1 mês ou 1.000 Km para mais ou para menos

Apêndices

COMPATIBILIDADE ELETROMAGNÉTICA



CUIDADO: Não coloque objetos ou monte equipamentos próximo à cobertura do airbag, na lateral dos encostos (dos bancos dianteiros) ou em áreas do banco dianteiro que possam ter contato com um airbag acionado. A não observância dessas instruções poderá aumentar o risco de ferimentos pessoais em caso de colisão.



CUIDADO: Não prenda cabos de antena à fiação original do veículo, aos tubos de abastecimento e aos tubos de freio.



CUIDADO: Mantenha a antena e os cabos de força a pelo menos 10 cm de qualquer módulo eletrônico e airbag.

Nota: Testamos e certificamos o veículo para cumprir a legislação de compatibilidade eletromagnética (Regulamentação 10 UNECE ou outras exigências locais vigentes). É sua responsabilidade se certificar de que todos os equipamentos instalados por uma Concessionária Ford estejam em conformidade com a legislação local vigente e outras exigências.

Nota: Todo equipamento transmissor de radiofrequência no veículo (como telefones celulares e transmissores de rádio amadores) deve atender aos parâmetros na tabela a seguir. Não fazemos provisões especiais nem condições especiais para instalações ou uso.

Carro

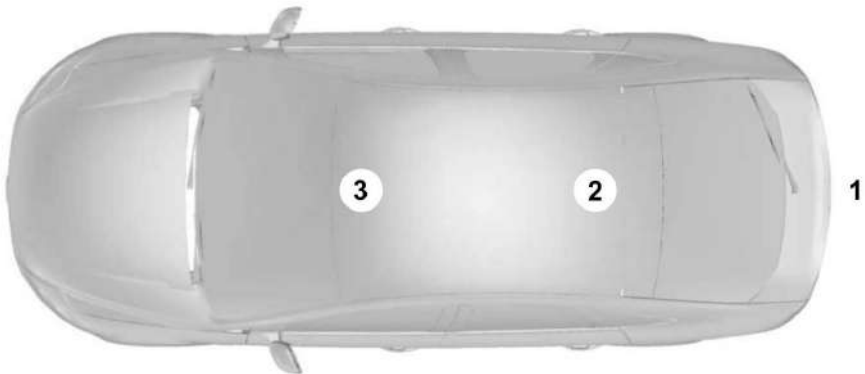

E239120

Apêndices

Van

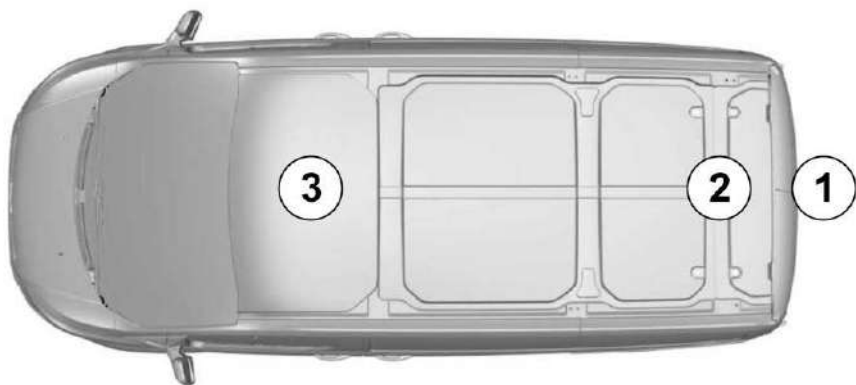

E239122

Picape



E239121

Apêndices

Faixa de frequência MHz	Watt da potência de saída máxima (RMS de pico)	Posições da antena
1-30	50	1
50-54	50	2.3
68-88	50	2.3
142-176	50	2.3
380-512	50	2.3
806-870	10	2.3

Nota: Após a instalação dos transmissores de radiofrequência, verifique se há anomalia no equipamento elétrico do veículo, nos modos de espera e de transmissão.

Verifique todo o equipamento elétrico:

- Com a ignição em ON.
- Com o motor em funcionamento.
- Durante um teste de estrada em várias velocidades.

Verifique se os campos eletromagnéticos gerados dentro da cabine do veículo pelo transmissor instalado não ultrapassam os requisitos de exposição humana aplicáveis.

DECLARAÇÃO DE CONFORMIDADE

As estações de radiocomunicação correspondentes a equipamentos de radiação restrita operam em caráter secundário, isto é, elas não têm direito à proteção contra interferência prejudicial de qualquer outra estação de radiocomunicação e não podem causar interferência a qualquer sistema que opera como um sistema primário. Os dispositivos, ativados por radiofrequência, estão em conformidade com todos os critérios para aprovação e uso e foram autorizados pela CNC (Comissão Nacional

de Comunicação) para operação no veículo. Os números de aprovação da CNC são identificados pela sequência numérica contida na etiqueta de identificação do dispositivo aprovado. Este equipamento opera em caráter secundário, isto é, não tem direito à proteção contra interferência prejudicial, mesmo de estações do mesmo tipo, e não pode causar interferência a sistemas que operam em caráter primário.

Sistema de áudio



E273756

Apêndices

BCM (módulo de controle da carroceria)



E276980

PATS



E272465

Chaves remotas e passivas



E272778

SYNC 2.5



E289575

Índice

A

A/C

Consulte: Controle de climatização.....75

Abertura e fechamento do capô.....141

Abriendo o capô.....141

Fechando o capô.....142

ABS

Consulte: Freios.....108

Acessórios.....211

Razões para usar acessórios originais da

Ford.....211

Selo de originalidade.....211

Acessórios

Consulte: Recomendação de peças de
reposição.....10

Afivelamento dos cintos de

segurança.....25

Usando os cintos de segurança durante a
gravidez.....26

Airbags de cortina lateral.....32

Airbags do motorista e passageiro.....30

Ajuste Adequado dos Bancos Dianteiro do
Motorista e do Passageiro.....30

Crianças e Airbags.....30

Airbags laterais.....31

Ajuste da Altura do Cinto de

Segurança.....27

Ajuste do volante.....51

Alarme

Consulte: Alarme antifurto.....49

Alarme antifurto.....49

Acionando o alarme.....50

Armando o alarme.....50

Desarmando o alarme.....50

Proteção total e reduzida.....50

Sistema de alarme.....49

Amaciamento do motor.....125

Freios e embreagem.....125

Motor.....126

Pneus.....125

Amaciamento do motor

Consulte: Amaciamento do motor.....125

Ambiente12

Apêndices.....238

Aplicativos - Veículos Com: SYNC

2.5.....208

Uso do Android Auto.....209

Uso do Apple CarPlay.....208

Apoio de cabeça

Consulte: Apoios de cabeça.....79

Apoios de cabeça.....79

Ajustando o apoio de cabeça.....80

Aquecimento

Consulte: Controle de climatização.....75

Ar-Condicionado

Consulte: Controle de climatização.....75

Armazenamento do veículo.....165

Bateria.....166

Carroceria.....166

Diversos.....167

Freios.....167

Geral.....166

Motor.....166

Pneus.....167

Remoção do veículo do
armazenamento.....167

Sistema de arrefecimento.....166

Sistema de combustível.....166

Assistência de partida em rampas.....109

Utilizando o assistente de partida em
rampa.....110

Ativação e desativação do motor.....87

Informações gerais.....87

Atravessando alagamentos.....126

Auxílios à condução.....121

B

Bagageiros

Consulte: Suportes e bagageiros de
teto.....122

Bancos.....79

Bancos de regulagem manual.....81

Ajustando a altura do banco do
motorista.....81

Ajuste do encosto.....81

Movendo o banco para trás e para

frente.....81

Bancos traseiros.....82

Desdobrando o encosto do banco.....83

Dobrando o encosto do banco.....82

Reclinando o encosto do banco.....82

Bateria

Consulte: Substituindo a bateria de 12 V
.....149

Índice

Botão da ignição.....	88
Aviso sonoro de chave fora do veículo.....	90
Desligamento do motor quando o veículo estiver em movimento – Veículos com transmissão automática.....	89
Desligamento do motor quando o veículo estiver em movimento – Veículos com transmissão manual.....	89
Desligamento do motor quando o veículo estiver estacionado – Veículos com transmissão automática.....	89
Desligamento do motor quando o veículo estiver estacionado – Veículos com transmissão manual.....	89
Falha na partida – Veículos com transmissão manual.....	88
Ligando a ignição no modo de acessórios.....	88
Mensagens de informações sobre o sistema de partida.....	90
Partida no motor – Veículos com transmissão automática.....	88
Partida no motor – Veículos com transmissão manual.....	88
Partida rápida.....	90
C	
Caixa de câmbio	
Consulte: Transmissão.....	105
Câmera de marcha à ré.....	115
Auxílios avançados de estacionamento ou piloto de estacionamento.....	118
Como usar a câmera de ré.....	116
Câmera de marcha à ré	
Consulte: Câmera de marcha à ré.....	115
Cancelamento de todas as MyKeys.....	41
Capacidade de carga.....	122
Informações gerais.....	122
Capacidades e especificações - 1.0L Flex Fuel.....	193
Capacidades e especificações - 1.5L Flex Fuel.....	194
Capacidades.....	195
Especificações.....	195
Capacidades e especificações.....	178
Catalisador.....	103
Centro de Mensagens	
Consulte: Mostradores de informações.....	69
Chaves e controles remotos.....	34
Cintos de segurança.....	24
Princípios de funcionamento.....	24
Comando por voz.....	52
Combustível e reabastecimento.....	97
Compartimentos de armazenagem.....	85
Compatibilidade eletromagnética.....	238
Computador de bordo.....	70
Tipo 1.....	70
Tipo 2.....	71
Condução econômica.....	125
Conexão de um dispositivo Bluetooth - Veículos Com: SYNC 2.5.....	205
Configurações de Bluetooth.....	205
Mensagens de texto.....	205
Uso do celular.....	205
Console central.....	85
Compartimento de segurança.....	85
My Ford Dock.....	85
Consumo de combustível.....	100
Abastecendo o Tanque.....	100
Calculando a Economia de Combustível.....	101
Controle da poluição.....	12
Controle da poluição sonora.....	12
Controle de climatização.....	75
Controle de climatização manual.....	75
Controle de emissões do motor.....	102
Controle de estabilidade.....	112
Princípios de funcionamento.....	112
Controle de iluminação.....	55
Faróis Altos.....	56
Luzes de Estacionamento.....	55
Posições do Controle de Iluminação.....	55
Sinalizador dos Faróis.....	56
Controle de tração.....	111
Princípios de funcionamento.....	111
Controle do áudio.....	51
Controle remoto.....	34
Chave passiva.....	34
Localizando o veículo.....	36
Trocando a bateria do controle remoto.....	35
Controle remoto - Veículos Sem:	
Entrada Sem Chave.....	36
Chave com Transmissores Integrados.....	36

Índice

Localizador do carro.....	37
Soando o Alarme de Pânico.....	37
Substituindo a bateria.....	36
Corte de combustível.....	128
Criação de uma MyKey.....	40
Cuidado com os Pneus.....	168
Riscos na Estrada.....	168
Cuidados com o veículo.....	161
D	
Declaração de conformidade.....	240
Descarte de airbags.....	33
Dimensões do veículo - 4 portas.....	184
Dimensões do veículo - 5 portas.....	186
Direção.....	121
Aprendizagem adaptável.....	121
Assistência elétrica da direção.....	121
E	
Emergências na estrada.....	128
Entre em contato com a Ford.....	11
Sites Ford.....	11
Equipamento de comunicação móvel.....	10
Especificações da suspensão.....	183
Especificações de alinhamento.....	183
Especificações da transmissão - 1.0L Flex Fuel.....	181
Especificações da transmissão - 1.5L Flex Fuel.....	182
Especificações do motor - 1.0L Flex Fuel.....	178
Especificações do motor - 1.5L Flex Fuel.....	179
Especificações técnicas	
Consulte: Capacidades e especificações.....	178
Espelhos	
Consulte: Vidros e espelhos retrovisores.....	58
Estepe	
Consulte: Troca de roda.....	169
Execução de mídia em um dispositivo USB - Veículos Com: AM/FM/Bluetooth.....	207
Faixa e formato da pasta.....	207
Seleção do dispositivo USB.....	207
Execução de mídia em um dispositivo USB - Veículos Com: SYNC 2.5.....	207
Formatos de arquivos compatíveis.....	207
Seleção do dispositivo USB.....	207
Extintor de incêndio.....	128
F	
Faróis com temporizador.....	56
Faróis de neblina dianteira	
Consulte: Faróis de neblina dianteiros.....	56
Faróis de neblina dianteiros.....	56
Fechos centralizados das portas	
Consulte: Travamento e destravamento.....	44
Filtro de ar da cabine.....	78
Filtro de ar	
Consulte: Substituição do filtro de ar do motor.....	146
Ford Assistance.....	219
Assistências oferecidas inclusive em caso de acidentes.....	219
Exclusões.....	222
Normas gerais.....	221
O que é Ford Assistance?.....	219
Prazo de cobertura.....	219
Serviços adicionais.....	221
Transferência do veículo.....	222
Veículos não cobertos.....	222
Freio de estacionamento.....	109
Todos os Veículos.....	109
Veículos com Transmissão Automática.....	109
Veículos com Transmissão Manual.....	109
Freio de estacionamento	
Consulte: Freio de estacionamento.....	109
Freios.....	108
Informações gerais.....	108
Furo	
Consulte: Troca de roda.....	169
Fusíveis.....	132
G	
Glossário de símbolos.....	7
Guia prático.....	14

Índice

I	
Identificação geral.....	242
Imobilizador do motor	
Consulte: Sistema antifurto passivo.....	49
Indicadores e avisos sonoros.....	67
Alarme perimétrico.....	68
Aviso secundário do airbag.....	67
Faróis acesos.....	67
Freio de estacionamento.....	68
Lembrete de baixo nível de combustível.....	67
Lembrete do cinto de segurança.....	68
Mau funcionamento da luz de advertência do airbag.....	67
Porta aberta.....	67
Veículo não está em estacionamento (P).....	68
Informações gerais sobre frequências de rádio.....	34
Instalando os sistemas de fixação para crianças.....	16
Assentos de elevação.....	18
Dispositivo de fixação de crianças para idades diferentes.....	17
Fixando um dispositivo de retenção de crianças com correias superiores.....	19
Pontos de retenção da correia superior - 4 portas.....	20
Pontos de retenção da correia superior - 5 portas.....	20
Pontos de retenção ISOFIX.....	19
Interruptor de ignição.....	87
Interruptor de ignição	
Consulte: Interruptor de ignição.....	87
Introdução.....	7
L	
Lavador do para-brisa.....	53
Lavadores e limpadores dos vidros.....	53
Lavadores	
Consulte: Lavadores e limpadores dos vidros.....	53
Consulte: Limpeza do exterior.....	161
Lavagem auto	
Consulte: Limpeza do exterior.....	161
Lei das emissões.....	102
Apresentação.....	102
Como funciona?.....	102
Indicador de manutenção do motor imediata.....	102
Lembrete do cinto de segurança.....	28
Limpador do para-brisa.....	53
Limpeza intermitente.....	53
Limpador e lavador do vidro traseiro.....	54
Lavador do Vidro Traseiro.....	54
Limpeza do Vidro Traseiro na Marcha à Ré.....	54
Limpeza Intermitente.....	54
Limpar o interior.....	163
Cintos de segurança.....	163
Compartimentos de armazenamento, porta-copos e cinzeiros.....	165
Espelhos.....	164
Interior em couro.....	164
Tecido em microfibra Suede.....	164
Tecidos, carpetes, bancos de tecido, revestimentos e tapetes de assoalho.....	163
Telas do painel de instrumentos, telas de LCD e telas de rádio.....	164
Vidros traseiros.....	164
Limpeza das rodas.....	165
Limpeza do exterior.....	161
Como limpar faixas ou elementos gráficos.....	162
Conservação da pintura da carroceria.....	162
Limçando os acabamentos cromados.....	161
Limçando os faróis.....	161
Limçando o vidro traseiro.....	161
Limpeza do motor.....	162
Localização da caixa de fusíveis.....	132
Caixa de fusíveis da bateria.....	132
Caixa de fusíveis do compartimento do motor.....	132
Caixa de fusíveis do compartimento do passageiro.....	132
Luz de advertência e aviso sonoro dos cintos de segurança.....	27
Condições de operação.....	27

Índice

Luzes indicadoras e de advertência.....	64
Direção assistida.....	67
Indicador da luz de neblina dianteira.....	66
Indicador de controle de estabilidade e tração.....	67
Indicador de farol alto.....	66
Indicador de luzes acesas.....	66
Lâmpada de advertência de controle de estabilidade e tração apagada.....	67
Luz de advertência da ignição.....	66
Luz de advertência da temperatura do fluido de arrefecimento do motor.....	65
Luz de advertência de nível baixo de combustível.....	66
Luz de advertência de porta entreataberta.....	65
Luz de advertência do Sistema de antitravamento.....	65
Luz de advertência do sistema de freios.....	65
Luz de advertência para afivelamento do cinto de segurança.....	66
Luz de aviso da pressão do óleo.....	66
Luz de aviso de baixa pressão dos pneus.....	66
Luz de aviso do airbag.....	65
Luzes de advertência do motor.....	65
Luz indicadora de direção.....	65
Luz indicadora de troca de marcha.....	67
Luz indicadora do piloto automático.....	65
Luz indicadora do recurso de saída em acive.....	66
Luzes internas.....	57
Luzes.....	55
Informações gerais.....	55

M

Manutenção.....	141
Informações gerais.....	141
Mensagens informativas.....	71
Mostradores de informações.....	69
Informações gerais.....	69
MyKey – Solução de problemas.....	43
Todos os Veículos.....	43
MyKey™.....	39
Princípios de funcionamento.....	39

N

Número de identificação do veículo.....	191
Número sequencial do motor - 1.0L Flex Fuel.....	192
Número sequencial do motor - 1.5L Flex Fuel.....	192

P

Painel de instrumentos.....	14
Indicador de combustível.....	64
Máxima Velocidade do Motor.....	64
Tacômetro.....	64
Visor de informações.....	64
Palhetas do limpador	
Consulte: Verificação das palhetas dos limpadores dos vidros.....	150
Parada por falta de combustível.....	99
Para-sóis.....	62
Partida do motor a gasolina -	
Transmissão automática.....	91
Desligamento automático do motor.....	92
Desligamento do motor quando o veículo estiver em movimento.....	92
Desligamento do motor quando o veículo estiver estacionado.....	92
Informações importantes sobre ventilação.....	93
Luzes de advertência do motor.....	93
Mensagens de informações sobre o sistema de partida.....	94
Partida Inoperante.....	91
Proteção contra fumaça do escapamento.....	93
Veículos com chave de ignição.....	91
Veículos com um interruptor de ignição.....	91
Partida do motor a gasolina -	
Transmissão manual.....	94
Desligamento do motor quando o veículo estiver em movimento.....	95
Desligamento do motor quando o veículo estiver estacionado.....	95
Informações importantes sobre ventilação.....	96
Luzes de advertência do motor.....	96

Índice

Mensagens de informações sobre o sistema de partida.....	96
Partida Inoperante.....	95
Proteção contra fumaça do escapamento.....	95
Veículos com chave de ignição.....	95
Partida do veículo com bateria auxiliar.....	129
Conectando os Cabos da Bateria.....	129
Partida com Bateria Auxiliar.....	130
Preparando o Veículo.....	129
Removendo os Cabos da Bateria.....	130
PATS	
Consulte: Sistema antifurto passivo.....	49
Pesos.....	188
Piloto automático.....	52
Princípios de funcionamento.....	119
Piloto automático	
Consulte: Piloto automático.....	119
Consulte: Utilização do piloto automático.....	119
Pisca-alerta.....	128
Como ligar ou desligar pisca-alerta.....	128
Indicador do pisca-alerta.....	128
Pneu furado	
Consulte: Troca de roda.....	169
Pneus	
Consulte: Rodas e pneus.....	168
Porcas de fixação	
Consulte: Troca de roda.....	169
Porcas de roda.....	177
Porcas de roda	
Consulte: Troca de roda.....	169
Porta do compartimento de bagagem manual.....	48
Abertura da porta do compartimento de bagagem usando o controle remoto.....	48
Destramento inteligente.....	48
Porta do Compartimento de Bagagens.....	48
Porta-garrafas.....	86
Portas e travas.....	44
Porta USB - Veículos Com: AM/FM/Bluetooth.....	208
Porta USB - Veículos Com: SYNC 2.5.....	208
Posicionamento do sistema de fixação para crianças.....	20
Precauções contra baixas temperaturas.....	125
Precauções de segurança.....	97
Pressões dos pneus.....	176
Programação de uma MyKey.....	40
Configurações opcionais.....	40
Proteção ambiental.....	12
Q	
Qualidade do combustível.....	98
R	
Rádio AM/FM - Veículos Com: SYNC 2.5.....	204
Uso do rádio.....	204
Reabastecimento.....	99
Realização de serviços no seu veículo.....	223
Box Rápido Motorcraft®.....	226
Reboque do veículo nas quatro rodas.....	124
Todos os Veículos.....	124
Reboque.....	124
Recomendação de peças de reposição.....	10
Garantia de peças de reposição.....	10
Manutenção programada e reparos mecânicos.....	10
Registro de dados de ocorrências	
Consulte: Registro de dados.....	9
Registro de dados.....	9
Registro de manutenções programadas.....	227
Relógio - Veículos Com: Sistema de Áudio.....	70
Ajustando a Data.....	70
Ajustando o Relógio.....	70
Modo 24 horas.....	70
Relógio - Veículos Sem: Sistema de Áudio.....	69
Ajustando o relógio no painel de instrumentos.....	69
Reparar pequenos danos na pintura.....	165

Índice

Responsabilidades do proprietário.....	214
A Ford Motor Company Brasil Ltda.....	214
Cancelamento da garantia.....	216
Despesas diversas.....	217
Esclarecimentos adicionais.....	218
Garantia de peças de reposição.....	217
Onde fazer a manutenção do veículo na garantia.....	216
Para o proprietário.....	214
Prazo da garantia.....	214
Reparo grátis.....	217
Serviço Ford.....	217
Retrovisores externos.....	61
Espelhos externos elétricos.....	61
Espelhos externos manuais.....	61
Retrovisores.....	61
Retrovisor interno.....	62
Rodas e pneus.....	168
Informações gerais.....	168
S	
Segurança das crianças.....	16
Segurança.....	49
Sensor de auxílio de estacionamento traseiro.....	114
Indicador de distância de obstáculo.....	115
Sensores de impacto e indicador do airbag.....	32
Sentando-se na posição correta.....	79
Sinalizadores de direção.....	57
Sistema antifurto passivo.....	49
SecuriLock®.....	49
Sistema de alerta pós-colisão.....	131
Sistema de áudio.....	198
Informações gerais.....	198
Sistema de áudio – Solução de problemas - Veículos Com: SYNC 2.5.....	210
Redefinição do sistema.....	210
Redefinição principal.....	210
Sistema de segurança suplementar.....	29
Princípios de funcionamento.....	29
Sistemas auxiliares de estacionamento.....	114
Princípios de funcionamento.....	114
Sobre este manual.....	7
Substituição das palhetas dos limpadores dos vidros.....	150
Palhetas do Limpador do Para-brisa.....	150
Substituição de fusíveis.....	139
Caixa de fusíveis do compartimento do motor.....	139
Caixa de fusíveis do compartimento do passageiro.....	139
Informações gerais.....	139
Tipos de fusíveis.....	140
Substituição de lâmpadas - 4 portas.....	156
Faróis de neblina dianteiros.....	158
Lâmpada da placa de licença.....	159
Lâmpada do farol.....	156
Lâmpada interna.....	160
Lâmpadas da Luz de Freio Central Superior.....	159
Lâmpadas Traseiras.....	158
Luz do compartimento de bagagem, luz do assoalho e luz da porta do compartimento de bagagem.....	160
Luzes de condução diurna.....	158
Repetidor lateral.....	157
Substituição de lâmpadas - 5 portas.....	151
Faróis de neblina dianteiros.....	154
Lâmpada da placa de licença.....	155
Lâmpada do farol.....	152
Lâmpada interna.....	155
Lâmpadas da Luz de Freio Central Superior.....	155
Lâmpadas Traseiras.....	154
Luz do compartimento de bagagem, luz do assoalho e luz da porta do compartimento de bagagem.....	156
Luzes de condução diurna.....	154
Repetidor lateral.....	153
Substituição de uma chave ou controle remoto perdidos.....	38
Substituição do filtro de ar do motor.....	146
Substituindo a bateria de 12 V.....	149
Sugestões de condução.....	125
Sugestões sobre condução com freios antibloqueio.....	108

Índice

Sugestões sobre condução com freios antibloqueio	
Consulte: Sugestões sobre condução com freios antibloqueio.....	108
Sugestões sobre o controle da climatização do veículo.....	76
Aquecimento o interior com rapidez.....	77
Configurações de aquecimento recomendadas.....	77
Configurações de refrigeração recomendadas.....	77
Desembaçamento do vidro lateral em tempo frio.....	77
Desempenho máximo de resfriamento no painel de instrumentos ou nas posições do painel de instrumentos e no assoalho.....	77
Resfriando o interior com rapidez.....	77
Sugestões gerais.....	76
Suportes e bagageiros de teto.....	122
Suportes para copos.....	85
T	
Tabela de especificações de lâmpadas.....	196
Tabela de especificações dos fusíveis.....	132
Caixa de fusíveis de alta corrente.....	138
Caixa de fusíveis do compartimento do motor.....	133
Caixa de fusíveis do compartimento do passageiro.....	136
Tapetes.....	126
Telas do relógio e data da unidade de áudio - Veículos Com: SYNC 2.5.....	204
Termos e condições de garantia.....	214
Tomadas auxiliares.....	84
Local.....	84
Transmissão automática.....	106
Cancelamento da trava do freio.....	107
Engrenando o veículo.....	106
Transmissão de áudio Bluetooth - Veículos Com: AM/FM/Bluetooth.....	206
Seleção de uma fonte Bluetooth.....	206
Transmissão de áudio Bluetooth - Veículos Com: SYNC 2.5.....	206
Transmissão manual.....	105
Marcha à ré.....	105
Usando a Embreagem.....	105
Velocidades Recomendadas para a Troca de Marchas.....	105
Transmissão.....	105
Trava capô	
Consulte: Abertura e fechamento do capô.....	141
Travamento e destravamento.....	44
Compartimento de Bagagem.....	47
Controle remoto.....	44
Economia da bateria.....	47
Entrada iluminada.....	47
Função de Travamento Automático.....	45
Recurso de Destravamento Automático.....	45
Retravamento Automático.....	45
Saída iluminada.....	47
Travamento e destravamento das portas individualmente com a chave.....	46
Travando e destravando as portas com a chave.....	46
Travas elétricas das portas.....	44
Travas de segurança para crianças.....	23
Lado direito.....	23
Lado esquerdo.....	23
Triângulo de segurança.....	128
Troca de roda.....	169
Instalação de uma calota.....	172
Pontos de levantamento.....	170
Remoção de uma calota.....	171
Troque a roda.....	172
Veículos com estepe.....	169
U	
Unidade de áudio - Veículos Com: AM/FM/Bluetooth.....	200
Botão OK.....	202
Buscar anterior e faixa anterior.....	201
Buscar próxima e faixa posterior.....	202
Como pausar ou executar mídia.....	202
Configurações de som.....	202
Configurações do sistema.....	202
Encerrar a chamada telefônica.....	203
Fazer ou atender uma chamada telefônica.....	203

Índice

Liga/desliga.....	201	Verificação das palhetas dos limpadores dos vidros.....	150
Mídia.....	201	Verificação do estado do sistema MyKey.....	42
Rádio.....	201	Distância da MyKey.....	42
Reconhecimento de voz.....	204	Número de chaves de administrador.....	42
Sint. direta.....	203	Número de MyKeys.....	42
Teclado numérico.....	203	Verificação do fluido da embreagem.....	149
Tela anterior.....	203	Verificação do fluido de freio.....	148
Volume.....	201	Verificação do fluido do lavador do para-brisa.....	150
Unidade de áudio - Veículos Com: SYNC 2.5.....	198	Verificação do líquido de arrefecimento do motor.....	147
Ajustando o volume.....	199	Acrescentando fluido de arrefecimento do motor.....	147
Botão Buscar Anterior e Faixa Anterior.....	199	Verificação do líquido de arrefecimento Consulte: Verificação do líquido de arrefecimento do motor.....	147
Botão Buscar e Próxima Faixa.....	199	Verificação do óleo do motor.....	145
Como ligar e desligar a tela.....	199	Completando o nível.....	145
Configurações da tela.....	200	Consumo de óleo.....	146
Configurações de som.....	199	Filtro de óleo.....	146
Configurações gerais.....	200	Verificando o nível do óleo.....	145
Desligando o áudio.....	199	Verificar o óleo Consulte: Verificação do óleo do motor.....	145
Ligando e desligando a unidade de áudio.....	198	Vidros e espelhos retrovisores.....	58
Mudando as estações de rádio.....	199	Vidros elétricos.....	58
Pausar ou Executar mídia.....	199	Antiesmagamento.....	59
Utilização da MyKey com sistemas de partida remota.....	42	Sobre a abertura e o fechamento globais (se equipados).....	60
Utilização do controle de estabilidade.....	112	Trava do vidro.....	59
Desligando e ligando o sistema através dos controles da tela de informações.....	112	Veículo apenas com vidro do motorista com abertura e fechamento de um só toque.....	58
Utilização do controle de tração.....	111	Veículo com todos os vidros com abertura e fechamento de um só toque (caso equipado).....	58
Desligando e Ligando o Sistema Através dos Controles da Tela de Informações.....	111	Vidro traseiro com desembaçador - Veículos Com: Ar condicionado.....	78
Utilização do piloto automático.....	119	Vidro Traseiro Aquecido.....	78
Ativando o controle de cruzeiro.....	119	VIN Consulte: Número de identificação do veículo.....	191
Desativando o piloto automático.....	119	Vista geral do compartimento do motor - 1.0L Flex Fuel.....	143
Utilizando o reconhecimento de voz - Veículos Com: SYNC 2.5.....	209	Vista geral do compartimento do motor - 1.5L Flex Fuel.....	144
Recurso de voz por telefone.....	209		
V			
Vareta medidora do nível do óleo do motor - 1.0L Flex Fuel/1.5L Flex Fuel.....	145		
Ventilação Consulte: Controle de climatização.....	75		

Índice

Volante.....51

